

- Прежде чем пользоваться фотокамерой, прочитайте внимательно этот документ.
- Чтобы правильно пользоваться фотокамерой, прочитайте раздел «Для Вашей безопасности» (на обратной стороне).
- После прочтения данного документа сохраните его на будущее.

Запрещено полное или частичное воспроизведение этого документа (исключение составляют короткие цитаты в критически важных статьях или обзорах) без письменного разрешения NIKON CORPORATION.

with WARRANTY

Название модели Z 30: N2121

Поддержка пользователей Nikon

Если вам требуется техническая поддержка, мы предлагаем несколько вариантов.

- Для пользователей в США: <https://www.nikonusa.com/>
- Для пользователей в Канаде: <https://www.nikon.ca/>
- Для пользователей в Мексике: <https://www.nikon.com.mx/>
- Для пользователей в Латинской Америке: <https://www.nikonamericatina.com/>
- Для пользователей в Европе: <https://www.europe-nikon.com/support>
- Для пользователей в странах Азии, Океании, Ближнего Востока и Африки: <https://www.nikon-asia.com/>

Дата изготовления:

AMA17507

Отпечатано в Европе

NIKON CORPORATION  
© 2022 Nikon Corporation



CT2102(1D)/6MO0451D-02

Ru

Руководство пользователя и Подробное руководство для Z 30

Помимо этого Руководства пользователя, для вашей фотокамеры доступно Подробное руководство.

### Руководство пользователя (эта страница)

В Руководстве пользователя описаны основные операции с фотокамерой.

### Подробное руководство

Функции фотокамеры и доступные действия подробно описаны в документе Подробное руководство, дополняющем Руководство пользователя. Подробное руководство можно просматривать на компьютерах, смартфонах и планшетах.



Подробное руководство пользователя Nikon Z 30



<https://onlinemanual.nikonimglib.com/z30/r/>

**Nikon Europe Service Warranty Card**  
Европейский гарантийный талон сервисного обслуживания Nikon

<b>Название модели</b> <p style="text-align: center; font-size: 1.2em;">Nikon Z 30</p>	<b>Серийный №</b> <p style="text-align: center;">Дата покупки</p>
<b>Имя и адрес клиента</b>	
<b>Дилер</b>	
<b>Дистрибьютор</b> Nikon Europe B.V. The Garden, Stroombaan 14, 1181 VX Amstelveen, The Netherlands	<b>Изготовитель</b> NIKON CORPORATION Shinagawa Intercity Tower C, 2-15-3, Konan, Minato-ku, Tokyo 108-6290 Japan

### Условия гарантии - Гарантия обслуживания европейского представительства Nikon

Уважаемый покупатель! Благодарим Вас за то, что Вы выбрали продукт компании Nikon. Если Вашему продукту потребуется гарантийное обслуживание, Вам следует обратиться к дилеру, у которого Вы приобрели данный продукт, или членом европейской сети авторизованного обслуживания, в пределах территории продаж Nikon Европы B.V. (например, Европа/Россия/другие). См. подробную информацию по адресу: <https://www.europe-nikon.com/support>

Во избежание возможных неудобств мы рекомендуем вам внимательно ознакомиться с руководством пользователя до обращения к дилеру или любому члену нашей сети авторизованного обслуживания.

В отношении вашего оборудования Nikon предоставляется гарантия отсутствия дефектов производства в течение одного года от даты первоначального приобретения. Если в течение гарантийного срока в продукте обнаружатся дефекты или неисправности, возникшие по причине ненадлежащего качества материалов или изготовления, члены нашей европейской сети авторизованного обслуживания бесплатно отремонтируют продукт на условиях, оговариваемых ниже. Компания Nikon сохраняет за собой право принимать решение о замене или ремонте продукта (по своему усмотрению).

- Чтобы получить право на гарантийное обслуживание, необходимо представить дефектный продукт, а также заполненный гарантийный талон и счет или чек, выданный при покупке, с указанием даты покупки, вида продукта и дилера. Компания Nikon сохраняет за собой право отказать в бесплатном гарантийном обслуживании, если документы, указанные выше, не могут быть предоставлены или информация, указанная в таких документах, является неполной или неразборчивой.
- Данная гарантия не распространяется на следующие случаи:
  - необходимое обслуживание и ремонт или замена частей в результате естественного износа;
  - модификация продукта для его использования в целях, отличных от указанных в руководстве пользователя, выполненная без предварительного письменного согласия компании Nikon;
  - транспортные затраты и все транспортные риски, прямо или косвенно связанные с гарантией на продукт;
  - любой ущерб, понесенный в результате модификации или корректировки продукта, которые были осуществлены без предварительного письменного согласия компании Nikon с целью соблюдения действующих местных или национальных технических стандартов любой страны, кроме тех, для которых продукт был разработан и (или) произведен.
- Гарантия не применяется в случае:
  - повреждения, вызванного ненадлежащим использованием, включая (но не ограничиваясь перечисленными) использование продукта не по назначению или в нарушение инструкций по правильному использованию и надлежащему обслуживанию, а также установку или использование продукта в нарушение действующих стандартов безопасности страны, в которой используется продукт;
  - повреждения, вызванного несчастным случаем, включая (но не ограничиваясь перечисленными) воздействие молнии, воды или огня, ненадлежащее использование или небрежность;
  - изменения, повреждения, нечеткости или удаления маркировки модели или серийного номера продукта;
  - повреждения в результате ремонта или корректировки, выполненных неавторизованными сервисными организациями или лицами;
  - повреждения, вызванного дефектами системы, в составе которой или с которой используется продукт.
- Данная гарантия обслуживания не влияет на законные права покупателя в соответствии с ирименимым действующим национальным законодательством, а также права пользователя в отношении дилера, возникающие на основании договора купли-продажи.

**Примечание:** Обзор всех авторизованных сервисных центров Nikon можно посмотреть в интерактивном режиме, щелкнув по ссылке (URL = <https://www.europe-nikon.com/service/>).

**✓ Объективы в комплекте поставки**  
Информацию об объективах из комплекта см. в документации к ним, доступной в центре загрузки Nikon.

**✓ Центр загрузки Nikon**  
В центре загрузки Nikon можно загрузить последнюю версию прошивки для фотокамер и объективов, NX Studio и другое программное обеспечение Nikon, а также документацию для других изделий Nikon, включая фотокамеры, объективы NIKKOR и вспышки. <https://downloadcenter.nikonimglib.com/>

**✓ Оригинальное программное обеспечение Nikon**  
Программное обеспечение Nikon для компьютера, такое как NX Studio, доступно в центре загрузки Nikon. Дополнительные сведения см. в документе «*Подробное руководство*».

### Содержимое упаковки

- Проверьте наличие всех перечисленных здесь элементов, поставляемых с фотокамерой.
- Фотокамера
  - Защитная крышка BF-N1
  - Литийионная аккумуляторная батарея EN-EL25
  - Ремень
  - Карты памяти продаются отдельно.
  - Покупая фотокамеру с объективом, убедитесь, что в упаковке имеется объектив.
  - В этой фотокамере используются карты памяти SD, SDHC и SDXC, которые в этом документе называются «карты памяти».

### Детали фотокамеры

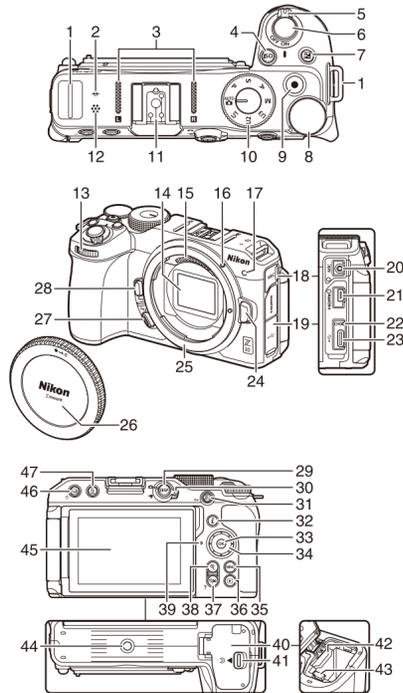

1	Проушина для ремня фотокамеры	25	Байонет объектива
2	☉ (метка фокальной плоскости)	26	Защитная крышка
3	Стереомикрофон	27	Кнопка Fn2
4	Кнопка ISO	28	Кнопка Fn1
5	Выключатель питания	29	Кнопка DISP
6	Спусковая кнопка затвора	30	Переключатель режима фото/видео
7	Кнопка	31	Кнопка
8	Главный диск управления	32	Кнопка
9	Кнопка видеосъемки	33	Кнопка
10	Диск выбора режимов	34	Мульти-selector
11	Башмак для принадлежностей (для дополнительной вспышки)	35	Кнопка MENU
12	Динамик	36	Кнопка
13	Вспомогательный диск управления	37	Кнопка
14	Матрица	38	Кнопка
15	Контакты микропроцессора	39	Индикатор доступа к карте памяти
16	Метка крепления объектива	40	Крышка батарейного отсека/гнезда карты памяти
17	Индикатор записи	41	Зашелка крышки батарейного отсека/гнезда карты памяти
18	Крышка для разъема микрофона	42	Гнездо для карты памяти
19	Крышка для разъемов HDMI и USB	43	Зашелка батареи
20	Разъем для внешнего микрофона	44	Штативное гнездо
21	Разъем HDMI	45	Монитор
22	Индикатор зарядки	46	Кнопка
23	Разъем USB	47	Кнопка
24	Кнопка отсоединения объектива		

- В тексте этого документа дисплей в мониторе фотокамеры во время съемки называется экраном режима съемки.

### Перед началом работы

#### Прикрепление ремня

Чтобы прикрепить ремень (поставляемый в комплекте или приобретенный отдельно), выполните указанные ниже действия.

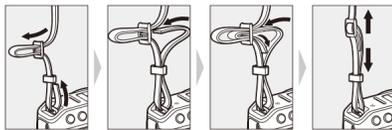

#### Установка батареи и карты памяти

- Прежде чем устанавливать или извлекать батарею и карту памяти, выключите фотокамеру.
- Прижимая батарейный отсек к одной стороне, вставьте батарею в батарейный отсек до щелчка.
- Удерживая карту памяти в направлении, показанном на рисунке, вставьте ее в гнездо до щелчка.

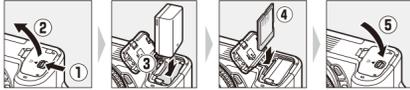

#### Зарядка батареи

Перед использованием полностью зарядите батарею EN-EL25 из комплекта. Для этого подключите фотокамеру со вставленной батареей к компьютеру с помощью USB-кабеля из комплекта.

- Уход за батареей**  
Следуйте предупреждениям и предостережениям в разделах «Для Вашей безопасности» (на обратной стороне) и «Уход за фотокамерой и батареей: Меры предосторожности» (на обратной стороне).

- Вставьте EN-EL25 в фотокамеру.

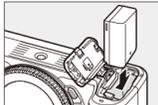

- Убедитесь, что фотокамера выключена, а затем подключите USB-кабель из комплекта (1) к ней и компьютеру. Не применяйте силу и не пытайтесь вставить разъемы под углом.

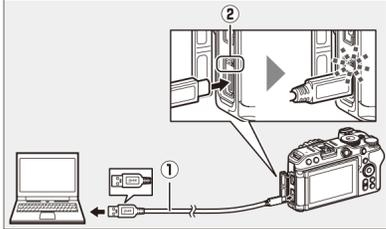

- Включите компьютер, чтобы началась зарядка.
- Во время зарядки индикатор зарядки фотокамеры (2) светится желтым. Когда зарядка завершится, индикатор выключится.
- Совершенно разряженная батарея полностью заряжается примерно за 7 ч 40 мин (при 5 В / 500 мА). Время зарядки может быть меньше в зависимости от стандарта и типа разъема USB в компьютере.
- По завершении зарядки отсоедините USB-кабель. Не отсоединяйте разъемы под углом.
- Батарея может также заряжаться от компьютера с помощью USB-кабеля UC-E25 (приобретается отдельно).

#### Примечания к зарядке с помощью USB-кабеля из комплекта

- Если батарею невозможно зарядить, подключив фотокамеру к компьютеру с помощью USB-кабеля из комплекта, например из-за несовместимости батареи или повышенной температуры фотокамеры, индикатор зарядки будет быстро мигать в течение 30 секунд, а затем выключится. Если индикатор зарядки выключен и вы не видите, что батарея заряжается, включите фотокамеру и проверьте уровень заряда.
- Не заряжайте фотокамеру через разъемы концентратора USB или клавиатуры. Подключите фотокамеру напрямую к компьютеру.
- Если во время зарядки фотокамеры компьютер перейдет в режим гибернации (спящий режим), то она приостановится. Чтобы продолжить зарядку, выведите компьютер из гибернации (спящего режима). В зависимости от модели и технических характеристик некоторые компьютеры могут не заряжать фотокамеру.

#### Использование для подачи питания USB-кабеля из комплекта или USB-кабеля UC-E25, который приобретается отдельно

- Если в меню настроек выбран пункт [Включить] для параметра [Питание через USB], фотокамера будет получать питание, когда выключена.
- Батарея не будет заряжаться, если фотокамера получает питание от стороннего источника.
- Если фотокамера подключена к компьютеру через USB-кабель из комплекта, то ее батарея будет потреблять заряд даже во время подачи питания. Заряд батареи фотокамеры не потребляется с приобретаемым отдельно USB-кабелем UC-E25 (но это еще зависит от модели вашего компьютера и его технических характеристик).

#### Зарядка или подача питания от настенной розетки

Для зарядки или подачи питания от настенной розетки используйте сетевое зарядное устройство EH-7P, которое приобретается отдельно.

### Установка объектива

- На фотокамеру можно устанавливать объективы с байонетом Z. На рисунках в этом документе обычно показан объектив NIKKOR Z DX 16–50мм f/3,5–6,3 VR.
- Не допускайте попадания пыли внутрь фотокамеры.
- Прежде чем устанавливать объектив, убедитесь, что фотокамера выключена.
  - Снимите защитную крышку фотокамеры (1, 2) и заднюю защитную крышку (3, 4).

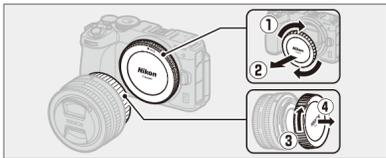

- Выверните метки крепления на фотокамере (5) и объективе (6). Не прикасайтесь к матрице или контактам объектива.

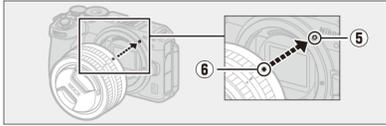

- Поверните объектив, как показано на рисунке, до щелчка (7).



- Прежде чем начинать съемку, обязательно снимите переднюю крышку объектива.

#### Объективы с байонетом F

- Прежде чем использовать объектив с байонетом F, обязательно установите переходник байонета FTZ II/FTZ (приобретается отдельно).
- Попытка установить объектив с байонетом F непосредственно на фотокамеру может привести к повреждению объектива или матрицы.

#### Снятие объективов

- Выключите фотокамеру и, удерживая кнопку отсоединения объектива, поверните объектив в направлении, противоположном направлению соединения.
- Сняв объектив, установите на место его крышку и защитную крышку фотокамеры.

### Открытие монитора

Медленно поворачивайте монитор, не прилагая чрезмерных усилий.

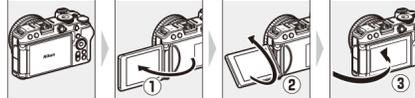

### Включение фотокамеры

При первом включении фотокамеры отображается экран выбора языка. Выберите язык, а затем настройте часы фотокамеры (пока они не настроены, другие операции будут недоступны).

- Включите фотокамеру.



- Отобразится экран выбора [Язык (Language)].

- Выберите язык.

- Нажмите или , чтобы выделить нужный язык, а затем нажмите (доступные языки зависят от страны или региона, где первоначально была приобретена фотокамера).
- Отобразится экран [Часовой пояс].

- Выберите часовой пояс.

- Нажмите или , чтобы выбрать часовой пояс, а затем нажмите .
- На экране отобразятся города, расположенные в выбранном часовом поясе, и разница между временем там и временем UTC.
- Отобразится экран [Формат даты].



- Выберите формат даты.

- Выделите нужный формат даты (года, месяца и дня) и нажмите .
- Батарея не будет заряжаться, если фотокамера получает питание от стороннего источника.
- Если фотокамера подключена к компьютеру через USB-кабель из комплекта, то ее батарея будет потреблять заряд даже во время подачи питания. Заряд батареи фотокамеры не потребляется с приобретаемым отдельно USB-кабелем UC-E25 (но это еще зависит от модели вашего компьютера и его технических характеристик).

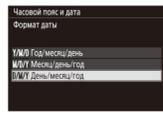

- Включите или отключите летнее время.

- Выберите [Вкл.] (летнее время включено) или [Выкл.] (летнее время отключено) и нажмите .
- Если выбрано значение [Вкл.], часы будут переводиться на час вперед. Если это не нужно, нажмите [Выкл.].
- Отобразится экран [Дата и время].



- Установите часы.

- Нажмите или , чтобы выделить дату и время, а затем — или , чтобы изменить их.
- Нажмите , чтобы подтвердить установленные дату и время.
- Отобразится сообщение [Готово.], и фотокамера переключится в режим съемки.



### Простая фотосъемка (AUTO авто)

#### Объективы с выдвижными оправами

Объективы с выдвижными оправами необходимо выдвинуть перед использованием. Вращайте кольцо зуммирования, как показано на рисунке, пока объектив не защелкнется в выдвинутом положении.

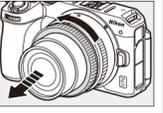

- Выберите режим фотосъемки, повернув переключатель режима фото/видео в положение .

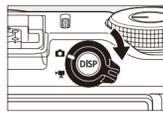

- Поверните диск выбора режимов в положение .

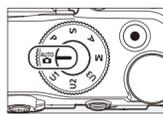

- Приготовьте фотокамеру.



- Скадрируйте снимок.

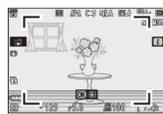

- Нажмите спусковую кнопку затвора наполовину для фокусировки.



- Чтобы сделать снимок, плавно нажмите спусковую кнопку затвора до конца.



### Простая видеосъемка (AUTO авто)

- Выберите режим видео, повернув переключатель режима фото/видео в положение .

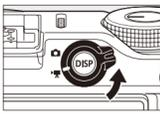

- Поверните диск выбора режимов в положение .

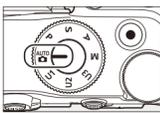

- Нажмите кнопку видеосъемки, чтобы начать запись.

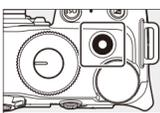

- Индикатор записи (1) загорится и отобразится на мониторе. На мониторе также отображается оставшееся время или, другими словами, приблизительное количество новых отснятых эпизодов, которые еще можно записать на карту памяти (2).

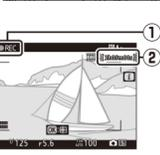
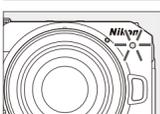

- Снова нажмите кнопку видеосъемки, чтобы закончить запись.

### Просмотр снимков

- Нажмите кнопку , чтобы просмотреть на мониторе записанные с помощью фотокамеры фотографии и видеоролики.
- Нажмите или либо проведите пальцем влево или вправо на мониторе, чтобы просмотреть другие изображения.
  - Видеоролики обозначены значком в левом верхнем углу монитора. Чтобы просмотреть видео, нажмите кнопку или коснитесь значка на мониторе.
  - Чтобы завершить просмотр и вернуться в режим съемки, нажмите спусковую кнопку затвора наполовину.

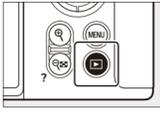

### Уход за фотокамерой

#### Хранение

Извлеките батарею, если фотокамера не будет использоваться в течение длительного времени. Перед извлечением батареи убедитесь, что фотокамера выключена. Не храните фотокамеру в указанных ниже местах.
 

- В помещениях с плохой вентиляцией или влажностью выше 60%
- Рядом с оборудованием, создающим сильные электромагнитные поля (например, телевизорами или радиоприемниками)
- В местах, подверженных воздействию температуры выше 50 °C или ниже -10 °C

### Поиск и устранение неисправностей

Возможно, приведенные ниже действия помогут вам устранить проблемы с фотокамерой. Просмотрите этот перечень, прежде чем обращаться к продавцу или в сервисный центр компании Nikon.

#### Просмотрите перечень наиболее распространенных неисправностей.

- шаг 1** Наиболее распространенные неисправности и способы их решения описаны в разделе, посвященном поиску и устранению неисправностей, документа *Подробное руководство*.

#### Выключите фотокамеру и извлеките батарею, а затем подождите около минуты, вставьте батарею обратно и включите фотокамеру.

- шаг 2** Фотокамера может продолжать записывать данные на карту памяти после завершения съемки. Подождите не менее минуты, прежде чем извлекать батарею.

#### Ищите информацию на сайтах Nikon.

- Информацию по поддержке и ответы на часто задаваемые вопросы можно получить на сайте для вашей страны или региона (см. «Поддержка пользователей Nikon» в верхнем левом углу этой страницы).
- Загрузить последнюю версию прошивки для фотокамеры можете на этом сайте: <https://downloadcenter.nikonimglib.com/>

- шаг 4** Обратитесь в сервисный центр компании Nikon.

**Продолжение на обратной стороне**

Для Вашей безопасности
<p>Для предотвращения повреждения имущества или получения травм полностью прочтите раздел «Для Вашей безопасности» прежде, чем использовать изделие. После прочтения данных инструкций по безопасности храните их в доступном месте для использования в будущем.</p> <p><b>⚠️ ОПАСНО:</b> Несоблюдение предостережений, отмеченных данным символом, приводит к высокому риску смерти или получению серьезной травмы.</p> <p><b>⚠️ ПРЕДУПРЕЖДЕНИЕ:</b> Несоблюдение предостережений, отмеченных данным символом, может привести к смерти или получению серьезной травмы.</p> <p><b>⚠️ ПРЕДУСТЕРЕЖЕНИЕ:</b> Несоблюдение предостережений, отмеченных данным символом, может привести к травме или повреждению имущества.</p>
<b>⚠️ ПРЕДУПРЕЖДЕНИЕ</b>
<p>Не используйте во время ходьбы или при управлении транспортным средством.</p> <p>Несоблюдение этой меры предосторожности может стать причиной несчастных случаев или прочих травм.</p> <p>Не разбирайте и не модифицируйте изделие. Не касайтесь внутренних частей, которые стали обнажены в результате падения изделия или другого несчастного случая.</p> <p>Несоблюдение этих предостережений может привести к поражению электрическим током или другой травме.</p> <p>При обнаружении любых неисправностей, как например, дым, жар или необычный запах, исходящие от изделия, немедленно отсоедините батарею или источник питания.</p> <p>Дальнейшая эксплуатация может привести к возгоранию, ожогам или другим травмам.</p> <p>Не подвергайте воздействию влаги. Не берите мокрыми руками. Не берите штекер мокрыми руками.</p> <p>Несоблюдение этих предостережений может привести к возгоранию или поражению электрическим током.</p> <p>Не допускайте длительного контакта кожи с изделием, когда оно включено или подключено к розетке питания.</p> <p>Несоблюдение данного предостережения может привести к низкотемпературным ожогам.</p> <p>Не используйте данное изделие в присутствии воспламеняющейся пыли или газа, как например, пропан, газولين или аэрозоли.</p> <p>Несоблюдение данного предостережения может привести к взрыву или возгоранию.</p> <p>Не смотрите напрямую на солнце или другие источники яркого света через объектив.</p> <p>Несоблюдение данного предостережения может привести к нарушению зрения.</p> <p>Не направляйте вспышку на водителя транспортного средства.</p> <p>Несоблюдение данного предостережения может привести к несчастным случаям.</p> <p>Держите данное изделие в недоступном для детей месте.</p> <p>Несоблюдение данного предостережения может привести к травме или неисправности изделия. Кроме того, имейте в виду, что небольшие детали представляют собой опасность удушья. Если ребенок проглотил любую часть данного изделия, немедленно обратитесь за медицинской помощью.</p> <p>Не запутывайте, не оборачивайте и не перекручивайте ремни вокруг шеи.</p> <p>Несоблюдение данного предостережения может привести к несчастным случаям.</p> <p>Не используйте батареи, зарядные устройства, сетевые блоки питания или USB-кабели, не предназначенные для использования с данным изделием. При использовании батарей, зарядных устройств, сетевых блоков питания и USB-кабелей, предназначенных для использования с данным изделием, запрещается:</p> <ul style="list-style-type: none"><li>Повреждать, модифицировать, тянуть или гнуть шнуры или кабели, помещать их под тяжелыми объектами или подвергать их воздействию высоких температур или открытого огня.</li> <li>Использовать конвертеры, предназначенные для преобразования с одной величины напряжения на другую или с инверторами.</li></ul> <p>Несоблюдение этих предостережений может привести к возгоранию или поражению электрическим током.</p> <p>Не берите штекер во время зарядки изделия и не используйте сетевой блок питания во время грозы.</p> <p>Несоблюдение данного предостережения может привести к поражению электрическим током.</p> <p>Если на металлических частях штепселя или рядом с ними скопилось пыль, ее следует удалить сухой тканью.</p> <p>Продолжение использования может привести к возгоранию.</p> <p>Не касайтесь голыми руками в местах, подверженных воздействию чрезвычайно высоких или низких температур.</p> <p>Несоблюдение данного предостережения может привести к ожогам или обморожению.</p>
<b>⚠️ ПРЕДУСТЕРЕЖЕНИЕ</b>
<p>Не оставляйте объектив, направленный на солнце или другие сильные источники света.</p> <p>Свет, сфокусированный на объективе, может привести к пожару или повреждению внутренних частей изделия. При съемке освещенных сзади объектов, следите за тем, чтобы солнце не попалоо в кадр. Солнечный свет, сфокусированный внутри фотокамеры, когда солнце находится близко к кадру, может привести к возгоранию.</p> <p>Выключите данное изделие, если его использование запрещено. Отключите беспроводные функции, если использование беспроводного оборудования запрещено.</p> <p>Радиозлучение, испускаемое данным изделием, может повлиять на оборудование, используемое на борту самолета или в больницах или других медицинских учреждениях.</p> <p>Извлеките батарею и отключите сетевой блок питания, если данное изделие не будет использоваться в течение длительного периода времени.</p> <p>Несоблюдение данного предостережения может привести к возгоранию или неисправности изделия.</p> <p>Не фотографируйте со вспышкой при контакте или на близком расстоянии от кожи или объектов.</p> <p>Несоблюдение данного предостережения может привести к ожогам или возгоранию.</p> <p>Не оставляйте изделие в местах, где оно будет подвергаться воздействию чрезвычайно высоких температур в течение длительного периода времени, как например, в закрытом автомобиле или под прямыми солнечными лучами.</p> <p>Несоблюдение данного предостережения может привести к возгоранию или неисправности изделия.</p> <p>Не смотрите на индикатор записи с короткого расстояния или в течение длительного времени.</p> <p>Несоблюдение этой меры предосторожности может привести к неблагоприятному воздействию на зрение.</p> <p>Не перемещайте фотокамеры или объективы с прикрепленными штативами или другими принадлежностями.</p> <p>Несоблюдение данного предостережения может привести к травме или неисправности изделия.</p>

<b>⚠️ ОПАСНО (батареи)</b>
<p>Обращайтесь с батареями правильно.</p> <p>Несоблюдение следующих предостережений может привести к протечке, перегреву, разрыву или возгоранию батареи:</p> <ul style="list-style-type: none"><li>Используйте только перезаряжаемые батареи, одобренные для использования с данным изделием.</li> <li>Не подвергайте батарею воздействию огня или перегреву.</li> <li>Не разбирайте.</li> <li>Не замыкайте накоротко контакты, касаясь их бусами, шпильками для волос или другими металлическими предметами.</li> <li>Не подвергайте батареи или изделия, куда они вставлены, сильным ударам.</li> <li>Не наступайте на батарею, не протыкайте их гвоздями и не бейте по ним молотком.</li></ul> <p>Заряжайте только в указанном порядке.</p> <p>Несоблюдение данного предостережения может привести к протечке, перегреву, разрыву или возгоранию батарей.</p> <p>Если жидкость из батареи попала в глаза, промойте глаза большим количеством чистой воды и немедленно обратитесь за медицинской помощью.</p> <p>Отсрочка обращения к врачу может привести к травме глаза.</p> <p>Следуйте инструкциям персонала авиакомпании.</p> <p>Батареи, оставленные без присмотра на большой высоте в не герметичном отсеке, могут протечь, перегреться, разорваться или воспламениться.</p>
<b>⚠️ ПРЕДУПРЕЖДЕНИЕ (батареи)</b>
<p>Держите батареи в недоступном для детей месте.</p> <p>Если ребенок проглотил батарею, немедленно обратитесь за медицинской помощью.</p> <p>Держите батареи в месте, недоступном для домашних и других животных.</p> <p>Если животные проглотят, прокусят или иным образом повредят батарею, это может привести к их протечке, перегреву, разрыву или возгоранию.</p> <p>Не погружайте батареи в воду и не подвергайте воздействию дождя.</p> <p>Несоблюдение данного предостережения может привести к возгоранию или неисправности изделия. Немедленно высушите изделие полотенцем или похожим предметом, если изделие намочко.</p> <p>Немедленно прекратите использование изделия, если Вы заметили какие-либо изменения в батареях, как например, изменение цвета или формы. Прекратите зарядку перезаряжаемых батарей EN-EL25, если они не заряжаются за определенный период времени.</p> <p>Несоблюдение этих мер предосторожности может привести к протечке, перегреву, разрыву или возгоранию батарей.</p> <p>Контакты батарей, которые больше не будут использоваться, следует закрыть изолирующей лентой.</p> <p>Может возникнуть перегрев, разрыв или возгорание, если контакты будут касаться металлических предметов.</p> <p>Если жидкость из батареи попала на кожу или одежду человека, немедленно промойте пораженную область большим количеством чистой воды.</p> <p>Несоблюдение данного предостережения может привести к раздражению кожи.</p>

Уведомления
<ul style="list-style-type: none"><li>Никакая часть документации из комплекта поставки изделия не может быть воспроизведена, передана, переписана, сохранена в информационно-поисковой системе или переведена на любой язык, в любой форме, любыми средствами без предварительного письменного разрешения компании Nikon.</li> <li>Компания Nikon оставляет за собой право в любое время без предварительного уведомления изменять внешний вид и технические характеристики устройств и программного обеспечения, описанных в этой документации.</li> <li>Компания Nikon не несет ответственности за какой-либо ущерб, вызванный эксплуатацией данного изделия.</li> <li>Мы приложили максимум усилий, чтобы привести в этой документации точную и полную информацию. Компания Nikon будет благодарна, если вы сообщите о любых ошибках и упущениях в ближайшее ее представительство (адрес предоставляется по запросу).</li></ul> <p><i>Уведомление о запрещении копирования или репродукции</i></p> <p>Помните, что даже простое обладание материалом, скопированным или воспроизведенным цифровым способом с помощью сканера, цифровой фотокамеры или другого устройства, может последовать по закону.</p> <ul style="list-style-type: none"><li><b>Материалы, копирование или воспроизведение которых запрещено законом.</b> Не копируйте и не воспроизводите денежные банкноты, монеты, ценные бумаги, ценные государственные бумаги и ценные бумаги органов местного самоуправления, даже если такие копии и репродукции отмечены штампом «образец».</li></ul> <p>Запрещено копирование и репродукция денежных банкнот, монет и ценных бумаг других государств.</p> <p>Запрещено копирование и репродукция негашеных почтовых марок и почтовых открыток, выпущенных государством, без предварительного разрешения государственных органов.</p> <p>Запрещено копирование и репродукция печатей государственных учреждений и документов, заверенных в соответствии с законодательством.</p> <ul style="list-style-type: none"><li><b>Предупреждения на копиях и репродукциях</b> Копии и репродукции ценных бумаг, выпущенных частными компаниями (акции, векселя, чеки, подарочные сертификаты и т. д.), проездных билетов или купонов помечаются предупреждениями согласно требованиям государственных органов, кроме минимального числа копий, необходимых для использования компаний в деловых целях. Не копируйте и не воспроизводите государственные паспорта, лицензии, выпущенные государственными учреждениями и частными компаниями, удостоверения личности и такие документы, как пропуски или талоны на питание.</li> <li><b>Согласно записи об авторском праве</b> В рамках Закона об авторском праве, фотографии или записи произведений, защищенных авторским правом, созданные с помощью данной фотокамеры, нельзя использовать без разрешения владельца авторского права. Исключение составляет личное использование, но имейте в виду, что даже личное использование может быть ограничено в случае фотографий или записей экспозиций или живых выступлений.</li></ul> <p><i>Используйте только электронные принадлежности компании Nikon</i></p> <p>Фотокамеры Nikon разработаны в соответствии с самыми высокими стандартами и содержат сложные электронные схемы. Только электронные принадлежности Nikon (включая объективы, зарядные устройства, батареи, сетевые блоки питания и вспышки), сертифицированные Nikon специально для использования с этой цифровой фотокамерой Nikon, разработаны и протестированы в соответствии с требованиями к эксплуатации и безопасности для этих электронных схем.</p> <p>Использование электронных принадлежностей сторонних производителей может повредить фотокамеру и аннулировать гарантию Nikon. Использование литий-ионных аккумуляторных батарей сторонних производителей, на которых нет голографической наклейки Nikon (см. справа), может привести к нарушению работы фотокамеры, а также к сильному нагреванию, воспламенению, взрыву или протечке батарей.</p> <p>За сведениями о дополнительных принадлежностях Nikon обращайтесь к официальному местному дилеру компании Nikon.</p>

Карты памяти
<ul style="list-style-type: none"><li>Карты памяти могут нагреваться при использовании. Соблюдайте осторожность, извлекая карты памяти из фотокамеры.</li> <li>Не выполняйте указанные ниже действия во время форматирования или записи, удаления или копирования данных на компьютер либо на другие устройства. Несоблюдение этих предостережений может привести к потере данных либо повреждению фотокамеры или карты памяти.</li> <li>Не извлекайте и не вставляйте карты памяти</li> <li>Не выключайте фотокамеру</li> <li>Не извлекайте батарею</li> <li>Не касайтесь контактов карты памяти пальцами или металлическими предметами.</li> <li>Не применяйте чрезмерные усилия к картам памяти, чтобы не повредить их.</li> <li>Не сгибайте и не роняйте карты памяти, а также не подвергайте их сильному ударам.</li> <li>Не допускайте контакта карт памяти с водой, теплом или прямым солнечным светом.</li> <li>Не форматируйте карты памяти на компьютере.</li></ul>

<b>⚠️ Перед съемкой важных событий</b>
<p>Перед съемкой важных событий, например свадьбы или путешествия, сделайте пробный снимок. Это позволит убедиться, что фотокамера работает правильно. Компания Nikon не несет ответственности за убытки или упущенную выгоду, возникающие в результате неправильной работы изделия.</p>

<b>⚠️ Концепция постоянного совершенствования</b>
<p>В рамках развиваемой компанией Nikon концепции «постоянного совершенствования» пользователи регулярно предоставляются обновляемая информация о поддержке выпущенных продуктов и учебные материалы на следующих сайтах.</p> <ul style="list-style-type: none"><li><b>Для пользователей в США:</b> <a href="https://www.nikonusa.com/">https://www.nikonusa.com/</a></li> <li><b>Для пользователей в Канаде:</b> <a href="https://www.nikon.ca/">https://www.nikon.ca/</a></li> <li><b>Для пользователей в Мексике:</b> <a href="https://www.nikon.com.mx/">https://www.nikon.com.mx/</a></li> <li><b>Для пользователей в Латинской Америке:</b> <a href="https://www.nikonamericalatina.com/">https://www.nikonamericalatina.com/</a></li> <li><b>Для пользователей в Европе:</b> <a href="https://www.europe-nikon.com/support/">https://www.europe-nikon.com/support/</a></li> <li><b>Для пользователей в странах Азии, Океании, Ближнего Востока и Африки:</b> <a href="https://www.nikon-asia.com/">https://www.nikon-asia.com/</a></li></ul> <p>Посетите один из этих сайтов, чтобы получить последнюю информацию об изделиях, советы, ответы на часто задаваемые вопросы, а также общие рекомендации по фотосъемке и обработке цифровых изображений. Дополнительне сведения можно получить у региональных представителей компании Nikon. Контактную информацию см. на сайте: <a href="https://imaging.nikon.com/">https://imaging.nikon.com/</a></p>

Примечания для пользователей в Европе
<p><b>ВНИМАНИЕ:</b> УСТАНОВКА НЕВЕРНОГО ТИПА БАТАРЕИ МОЖЕТ ПРИВЕСТИ К ВОЗНИКНОВЕНИЮ РИСКА ВЗРЫВА. УТИЛИЗИРУЙТЕ ИСПОЛЬЗОВАННЫЕ БАТАРЕИ СОГЛАСНО ИНСТРУКЦИЯМ.</p> <p>Данный символ означает, что электрическое и электронное оборудование должно утилизироваться отдельно от бытовых отходов.</p> <p>Следующие замечания касаются только пользователей в европейских странах:</p> <ul style="list-style-type: none"><li>Данное издание подлежит утилизации в соответствующих пунктах сбора. Не выбрасывайте изделие вместе с бытовым мусором.</li> <li>Раздельный сбор и переработка отходов помогают сохранить природные ресурсы и предотвращают отрицательные последствия для здоровья людей и окружающей среды, которые могут возникнуть из-за неправильной утилизации.</li> <li>Подробные сведения можно получить у продавца или в местной организации, ответственной за управление отходами.</li></ul> <p>Этот символ на батарее указывает на то, что данная батарея подлежит утилизации отдельно от бытовых отходов.</p> <p>Следующие замечания касаются только пользователей в европейских странах:</p> <ul style="list-style-type: none"><li>Все батареи, независимо от того, промаркированы ли они этим символом или нет, подлежат утилизации в соответствующих пунктах сбора. Не выбрасывайте их вместе с бытовыми отходами.</li> <li>Подробные сведения можно получить у продавца или в местной организации, ответственной за управление отходами.</li></ul>



Уход за фотокамерой и батареей: Меры предосторожности
<p>■ <i>Уход за фотокамерой</i></p> <ul style="list-style-type: none"><li><b>● Не роняйте</b> <p>Роняйте фотокамеру и объектив и не подвергайте их ударам. Сильные удары или вибрация могут привести к неисправности изделия.</p></li> <li><b>● Не подвергайте воздействию влаги</b> <p>Подвергайте фотокамеру воздействию влаги. Коррозия внутреннего механизма, вызванная попаданием воды внутрь фотокамеры, может потребовать дорогостоящего ремонта или привести к непоправимому ущербу.</p></li> <li><b>● Избегайте резких изменений температуры</b> <p>Если фотокамеру занесли из холодного места в теплое или наоборот, внутри и снаружи фотокамеры могут образоваться капли воды и вызвать повреждение. Если вы переносите фотокамеру в место с другой температурой, заранее поместите ее в чехол для переноски или полиэтиленовый пакет и плотно закройте его. Когда фотокамера приспособится к температуре окружающей среды, ее можно достать из чехла и использовать.</p></li> <li><b>● Держите подальше от сильных магнитных полей</b> <p>Статические заряды или магнитные поля от оборудования, такого как радиопередатчики, могут создавать помехи для монитора, повредить данные на карте памяти или повлиять на внутренние электронные схемы изделия.</p></li> <li><b>● Не оставляйте объектив, направленный на солнце</b> <p>Не оставляйте объектив, направленный на солнце или другие сильные источники света, в течение длительного времени. Яркий свет может повредить матрицу или привести к цвететанию или «выгоранию». На снимках, сделанных фотокамерой, могут наблюдаться белые пятна.</p></li> <li><b>● Лазеры и другие источники яркого света</b> <p>Не направляйте лазеры или другие источники чрезвычайно яркого света на объектив, так как это может привести к повреждению матрицы фотокамеры.</p></li></ul>

Уход за батареей
<ul style="list-style-type: none"><li><b>● Меры предосторожности при эксплуатации</b> <ul style="list-style-type: none"><li>При неправильном обращении батарея может разорваться или протечь, что приведет к коррозии изделия. Поэтому соблюдайте указанные ниже меры предосторожности.</li> <li>Прежде чем заменить батарею, выключите продукт.</li> <li>Батарея может быть горячей после продолжительного использования.</li> <li>Следите за чистойою клемм батареи.</li> <li>Используйте только батарею, одобренные для этого устройства.</li> <li>Не замыкайте и не разбирайте батарею, не подвергайте ее воздействию огня или перегреву.</li> <li>Закройте контактные батареи, когда она не вставлена в фотокамеру. Если есть защитная крышка, прикрепите ее к батарее. Если защитной крышки нет, храните батарею отдельно в пластиковом пакете или другом контейнере из непроводящего материала.</li></ul></li> <li>Если батарея горячая, например, сразу после использования, подождите, пока она остынет, прежде чем заряжать ее. Попытка зарядить батарею с повышенной внутренней температурой ухудшит характеристики батареи, и она может перестать заряжаться или заряжаться неполностью.</li> <li>Если батарея не будет использоваться в течение некоторого времени, извлеките ее из фотокамеры для хранения. Батарею следует хранить в сухом месте при температуре окружающей среды от 15<span> </span>°C до 25<span> </span>°C. Не храните батарею при высоких или очень низких температурах.</li> <li>Если батарея не используется, ее следует заряжать каждые шесть месяцев. Если батарея не используется длительное время, следует заряжать ее каждые шесть месяцев и хранить в прохладном месте.</li> <li>Если батарея не используется, извлеките ее из фотокамеры. Фотокамера и зарядное устройство потребуют незначительный заряд даже в выключенном состоянии и могут полностью истощить заряд батареи.</li> <li>Не используйте батарею при температурах окружающей среды ниже 0<span> </span>°C или выше 40<span> </span>°C. Это позволит избежать ее повреждения или ухудшения ее характеристик. Заряжайте батарею в помещении при температуре окружающей среды 5–35<span> </span>°C. Батарея не будет заряжаться, если ее температура ниже 0<span> </span>°C или выше 60<span> </span>°C.</li> <li>Емкость батареи может уменьшаться, а время зарядки увеличиваться при температуре батареи от 0<span> </span>°C до 15<span> </span>°C и от 45<span> </span>°C до 60<span> </span>°C.</li> <li>Снижение зарядной емкости батареи обычно наблюдается при низкой температуре окружающей среды.</li> <li>Снижение доступной емкости батареи обычно наблюдается при низкой температуре окружающей среды. Изменение емкости в зависимости от температуры отображается на дисплее уровня заряда батареи. Поэтому дисплей может показывать падение емкости при снижении температуры, даже если батарея полностью заряжена.</li> <li>Батарея может быть горячейми после использования. Соблюдайте осторожность, извлекая батарею из фотокамеры.</li></ul> <ul style="list-style-type: none"><li><b>● Заряжайте батарею перед использованием</b> <p>Зарядите батарею перед использованием. Поставляемая в комплекте батарея заряжена неполностью.</p></li> <li><b>● Держите под рукой запасные батареи</b> <p>Перед фотосъемкой подготовьте запасную батарею и держите ее полностью заряженной. В зависимости от вашего местонахождения могут возникнуть трудности с приобретением батарей на замену в короткие сроки.</p></li> <li><b>● В холодную погоду держите под рукой полностью заряженные запасные батареи.</b> <p>Частично заряженные батареи могут не работать в холодную погоду. В холодную погоду зарядите одну батарею перед использованием и держите другую в теплом месте для замены при необходимости. При нагреве холодная батарея может восстановить часть своего заряда.</p></li> <li><b>● Уровень заряда батареи</b> <ul style="list-style-type: none"><li>Неоднократное включение и выключение фотокамеры при полностью разряженной батарее сокращает ресурс работы батареи. Полностью разряженные батареи необходимо зарядить перед использованием.</li></ul></li> <li>Если полностью заряженная батарея значительно быстрее разряжается при комнатной температуре, тогда ее необходимо заменить. Приобретите новую перезаряжаемую батарею.</li></ul> <ul style="list-style-type: none"><li><b>● Не пытайтесь заряжать полностью заряженную батарею</b> <p>Дальнейшая зарядка полностью заряженной батарее может ухудшить ее характеристики.</p></li> <li><b>● Утилизация отработанных батарей</b> <p>Аккумуляторные батареи следует утилизировать в соответствии с местными нормами, предварительно закрыв контакты изолирующей лентой.</p></li></ul>
Товарные знаки и лицензии
<ul style="list-style-type: none"><li>Логотипы SD, SDHC и SDXC являются товарными знаками SD-3C, LLC.</li> <li>Windows является товарным знаком либо зарегистрированным товарным знаком корпорации Майкрософт в США и/или других странах.</li> <li>Apple®, App Store®, логотипы Apple, iPhone®, iPad®, Mac и macOS являются товарными знаками компании Apple Inc., зарегистрированными в США и/или других странах.</li> <li>Android, Google Play и логотип Google Play являются товарными знаками Google LLC. Logotip Android, изображающий стилизованного робота, разработан на основе работы, созданной и опубликованной Google, и используется в соответствии с условиями лицензии Creative Commons 3.0 Attribution.</li> <li>iOS является товарным знаком или зарегистрированным товарным знаком компании Cisco Systems, Inc. в США и/или других странах и используется по лицензии.</li> <li>HDMI, логотип HDMI и High-Definition Multimedia Interface являются товарными знаками или зарегистрированными товарными знаками HDMI Licensing LLC.</li> <li>Словесный знак и логотип Bluetooth® являются зарегистрированными товарными знаками, принадлежащими Bluetooth SIG, Inc., и любое использование таких знаков компанией Nikon осуществляется по лицензии.</li> <li>Wi-Fi и логотип Wi-Fi являются товарными знаками или зарегистрированными товарными знаками Wi-Fi Alliance.</li> <li>Все другие торговые наименования, упоминаемые в настоящем документе и в другой документации, которая поставляется вместе с изделиями компании Nikon, являются товарными знаками или зарегистрированными товарными знаками соответствующих владельцев.</li> <li>Use of the Made for Apple badge means that an accessory has been designed to connect specifically to the Apple products identified in the badge, and has been certified by the developer to meet Apple performance standards. Apple is not responsible for the operation of this device or its compliance with safety and regulatory standards. Please note that the use of this accessory with an Apple product may affect wireless performance.</li> <li>Программное обеспечение для этого изделия включает программное обеспечение с открытым исходным кодом, авторское право на которое принадлежит третьим лицам. Условия лицензий на это программное обеспечение с открытым исходным кодом можно найти в <i>подробное руководство</i> <a href="https://downloadcenter.nikonimglib.com/">https://downloadcenter.nikonimglib.com/</a></li></ul>

Bluetooth и Wi-Fi (Беспроводная локальная сеть)
<p>Данный продукт контролируется Правилами экспортного контроля США (EAR). Разрешение правительства США не требуется для экспорта в страны, не перечисленные далее, на которые на момент написания данного сообщения распространяется эмбарго или особый контроль: Иран, Куба, Северная Корея, Сирия и Судан (список может быть изменен).</p> <p>Использование беспроводных устройств может быть запрещено в некоторых странах или регионах. Ознакомьтесь со всеми применимыми нормативными требованиями для своего региона и следуйте им.</p> <p>Передача Bluetooth в это устройство работает в диапазоне 2,4 ГГц.</p> <p><i>Уведомление для пользователей в Европе и странах, подчиняющихся действоу Директивы по радиоборудованию</i></p> <p>Настоящим корпорация Nikon заявляет, что тип радиоборудования Z 30 соответствует требованиям Директивы 2014/53/ЕУ.</p> <p>Полный текст декларации соответствия для ЕС доступен по следующему адресу: <a href="https://imaging.nikon.com/support/pdf/DoC_N2121.pdf">https://imaging.nikon.com/support/pdf/DoC_N2121.pdf</a></p>
Wi-Fi
<ul style="list-style-type: none"><li><b>Рабочая частота:</b> <ul style="list-style-type: none"><li>- 2412–2462 МГц (канал 11; Африка, Азия, Боливия, Европа и Океания)</li> <li>- 2412–2462 МГц (канал 11), 5180–5825 МГц (5180–5580 МГц и 5660–5700 МГц и 5745–5825 МГц) (США, Канада, Мексика)</li> <li>- 2412–2462 МГц (канал 11), 5180–5805 МГц (5180–5320 МГц и 5745–5805 МГц) (другие страны Америки)</li></ul></li> <li><b>Максимальная мощность выхода (EIRP):</b> <ul style="list-style-type: none"><li>- Диапазон 2,4 ГГц: 4,5 дБм</li> <li>- Диапазон 5 ГГц: 6,8 дБм (страны Америки)</li></ul></li></ul> <p><b>Bluetooth</b></p> <ul style="list-style-type: none"><li><b>Рабочая частота:</b> <ul style="list-style-type: none"><li>- Bluetooth: 2402–2480 МГц</li></ul></li> <li>Bluetooth с низким энергопотреблением: 2402–2480 МГц</li> <li><b>Максимальная мощность выхода (EIRP):</b> <ul style="list-style-type: none"><li>- Bluetooth: ~1,0 дБм</li> <li>- Bluetooth с низким энергопотреблением: ~2,5 дБм</li></ul></li></ul>

Информация для декларации Таможенного Союза / сертификата Дата изготовления:
<p>См. в верхнем левом углу на обратной стороне страницы</p>
Z 30
<p><b>Изготовитель:</b> "Никон Корпорейшн", Шинагава Интерсити, Башня "С", 2-15-3, Конан, Митано-ку, Токио 108-6290, Япония</p> <p><b>Импортер:</b> ООО "Никон-А", Адрес: 123242, Россия, г. Москва, вн. тер. г. муниципальный округ Пресненский, Новинский бульвар, д. 31, этаж 1, комната 77</p> <p><b>Страна изготовления:</b> Таиланд</p>
Литий-ионная аккумуляторная батарея EN-EL25
<p><b>Ⓜ️ Единое изображение маркировки</b></p> <p>Скороую информацию о стандартах, которым соответствует фотокамера, можно просмотреть с помощью параметра <b>[Единое изображение маркировки]</b> в меню настройки.</p>

