

Canon

Вспышка

SPEEDLITE
600EX II-RT



EAC

R

**ИНСТРУКЦИЯ ПО
ЭКСПЛУАТАЦИИ**

Введение

Canon Speedlite 600EX II-RT — внешняя вспышка Speedlite, специально предназначенная для камер EOS и совместимая с системами автовспышки E-TTL II/E-TTL/TTL. Вспышку Speedlite можно установить на камеру, прикрепив к горячему башмаку камеры (обычная съемка), и использовать в качестве ведущего/ведомого устройства в режиме съемки с беспроводной вспышкой с радио-/оптическим управлением. Кроме того, вспышка Speedlite обеспечивает такой же уровень пыле- и влагозащитности, что и камеры серии EOS-1D.

Обязательно прочитайте перед началом съемки

Во избежание получения снимков низкого качества и возникновения несчастных случаев сначала прочитайте «Меры предосторожности» (стр. 8-9). Кроме того, внимательно прочитайте настоящую инструкцию, чтобы гарантировать правильную эксплуатацию камеры.

Ознакомьтесь с настоящей инструкцией по эксплуатации и инструкцией по эксплуатации камеры

Перед началом работы со вспышкой ознакомьтесь с ее функциями по настоящей инструкции по эксплуатации и инструкции по эксплуатации камеры. Кроме того, храните настоящую инструкцию в безопасном месте, чтобы при необходимости вы могли к ней обратиться.

Использование вспышки Speedlite с камерой







- **Использование с камерой EOS DIGITAL (камера типа А)**
Данную вспышку Speedlite можно использовать для простой съемки с автовспышкой аналогично встроенной вспышке камеры.
- **Использование с пленочной камерой EOS**
 - **Камера EOS с системами экспозамера E-TTL II/E-TTL автовспышки (камера типа А)**
Данную вспышку Speedlite можно использовать для простой съемки с автовспышкой аналогично встроенной вспышке камеры.
 - **Камера EOS с системами экспозамера TTL автовспышки (камера типа В)**
См. стр. 138.

* В настоящей инструкции по эксплуатации предполагается, что вспышка Speedlite используется с камерой типа А.



	Введение	2
1	Начало работы и основные операции Подготовка к съемке со вспышкой и основные функции съемки со вспышкой	17
2	Расширенные приемы съемки со вспышкой Расширенные приемы съемки с использованием функций вспышки	27
3	Настройка функций вспышки с помощью элементов управления камеры Настройка функций вспышки с помощью экрана меню камеры	51
4	Съемка с беспроводной вспышкой: радиоуправление Съемка со вспышкой с беспроводным радиоуправлением (ведущее/ведомое устройство)	57
5	Съемка с беспроводной вспышкой: оптическое управление Съемка со вспышкой с беспроводным оптическим управлением (ведущее/ведомое устройство)	89
6	Пользовательская настройка вспышки Speedlite Настройка с использованием пользовательских функций и персональных функций	109
7	Справочная информация Состав системы, поиск и устранение неполадок, использование с камерой типа B	121

Обозначения, используемые в настоящей инструкции

Значки, используемые в настоящей инструкции

-  : Обозначает диск выбора.
-  : Обозначает кнопку выбора/установки.
-  12 /  16 : Означает, что соответствующая функция действует в течение примерно 12 с или 16 с после отпущания кнопки.
- (стр. **) : Номер страницы, на которую приводится ссылка, где можно найти подробную информацию.
-  : Предупреждение для предотвращения неполадок при съемке.
-  : Дополнительная информация.
- ☆ : Значок ☆ справа вверху от заголовка страницы указывает, что рассматриваемая функция выполняется, когда режим съемки камеры установлен на <P/Tv/Av/M/Ручн. выд.(B)> (режим творческой зоны).

Основные допущения

- Процедуры управления предполагают, что переключатели питания вспышки Speedlite и камеры установлены в положение ON.
- Значки, используемые в тексте для кнопок, дисков и обозначений, соответствуют значкам на вспышке Speedlite и камере.
- Если в положении функциональной кнопки 4 отображается < >, при нажатии < > экран возвращается к предыдущему экрану.
- Процедуры работы предполагают, что пользовательские функции и персональные функции вспышки Speedlite, а также меню и пользовательские функции камеры находятся в их значениях по умолчанию.
- Все характеристики, такие как количество вспышек, основаны на использовании четырех щелочных элементов питания типоразмера AA/LR6 и стандартах тестирования, принятых компанией Canon.

Содержание

Введение	2
Главы	3
Обозначения, используемые в настоящей инструкции	4
Алфавитный указатель функций	7
Меры предосторожности	8
Элементы устройства и их назначение	10
Поставляемые принадлежности	16
1 Начало работы и основные операции	17
Установка элементов питания	18
Установка вспышки Speedlite на камеру и ее снятие с камеры ...	20
Включение питания	21
ETTL : полностью автоматическая съемка со вспышкой	24
Автовспышка E-TTL II/E-TTL по режиму съемки	25
2 Расширенные приемы съемки со вспышкой	27
 Компенсация экспозиции при съемке со вспышкой	28
 Брекетинг экспозиции вспышки (FEB)	29
FEL: фиксация экспозиции вспышки	30
 Высокоскоростная синхронизация	31
 Синхронизация по второй шторке	32
 Съемка в отраженном свете	33
 Съемки со вспышкой на коротких расстояниях	34
Съемка с бликами	35
 Съемка с адаптером для съемки в отраженном свете	36
Zoom : установка угла освечивания	38
Широкоугольная панель	39
M : ручной режим вспышки	40
Измерение экспозиции при съемке со вспышкой для ее ручной установки	41
MULTI : режим стробоскопической вспышки	42
Ext.A/Ext.M : внешний экспомер при съемке со вспышкой	45
Проверочная вспышка	47
 Цветной фильтр	48
Сброс настроек вспышки Speedlite	50

3	Настройка функций вспышки с помощью элементов управления камеры	51
	Управление вспышкой через экран меню камеры.....	52
4	Съемка с беспроводной вспышкой: радиуправление	57
	(☛) Съемка со вспышкой с беспроводным радиуправлением	58
	Настройка беспроводного управления	63
	ETTL : съемка с полностью автоматической вспышкой с беспроводным управлением	68
	A:B : съемка с несколькими беспроводными вспышками с установкой соотношения мощностей.....	73
	M : съемка с несколькими беспроводными вспышками с ручной установкой мощности.....	77
	Gr : съемка с установкой различных режимов вспышки для каждой группы....	79
	Тестовая вспышка и проверочная вспышка с ведомого устройства ...	82
	Дистанционный спуск с ведомого устройства	83
	Связанная съемка с радиуправлением	84
5	Съемка с беспроводной вспышкой: оптическое управление	89
	☛ Съемка со вспышкой с оптическим беспроводным управлением... ..	90
	Настройки беспроводного управления	92
	ETTL : съемка с полностью автоматической вспышкой с беспроводным управлением	96
	A:B : съемка с несколькими беспроводными вспышками с установкой соотношения мощностей.....	101
	M : съемка с несколькими беспроводными вспышками с ручной установкой мощности.....	105
	 INDIVIDUAL SLAVE Режим ручной вспышки/стробоскопической вспышки на ведомом устройстве	107
6	Пользовательская настройка вспышки Speedlite	109
	C.Fn / P.Fn : настройка пользовательских и персональных функций ...	110
	C.Fn : настройка пользовательских функций	113
	P.Fn : настройка персональных функций	118
7	Справочная информация	121
	Система 600EX II-RT	122
	 Ограничение частоты срабатывания вспышки вследствие перегрева ...	124
	Поиск и устранение неполадок.....	127
	Технические характеристики	133
	Использование с камерой типа V.....	138
	Функция беспроводного радиуправления	139
	Алфавитный указатель	145

Алфавитный указатель функций

Источник питания

- Элементы питания → стр. 18
- Интервал срабатывания/
частота срабатывания → стр. 18
- Включение/выключение питания → стр. 21
- Готовность вспышки → стр. 21
- Быстрая вспышка → стр. 21
- Автоотключение → стр. 22

Эксплуатация

- Установка и снятие вспышки
Speedlite → стр. 20
- Функция блокировки → стр. 22
- Подсветка ЖК-дисплея → стр. 22

Обычная съемка

- Автовспышка E-TTL → стр. 24
- Автовспышка по режиму
съемки → стр. 25
- Ручной режим вспышки → стр. 40
- Режим стробоскопической
вспышки → стр. 42
- Автоматический внешний
экспомер при съемке со
вспышкой → стр. 45
- Ручной внешний экспомер при
съемке со вспышкой → стр. 46
- Измерение экспозиции при
съемке со вспышкой для ее
ручной установки → стр. 41
- Автовспышка TTL → стр. 138

Функции

- Компенсация экспозиции
вспышки → стр. 28
- Брекетинг экспозиции вспышки
(FEB) → стр. 29
- Фиксация экспозиции
вспышки → стр. 30
- Высокоскоростная
синхронизация → стр. 31
- Синхронизация по второй
шторке → стр. 32
- Проверочная вспышка → стр. 47
- Подсветка автофокусировки → стр. 26

- Угол освещения вспышки → стр. 38
 - Широкоугольная панель → стр. 39
- Съемка в отраженном свете → стр. 33
 - Блики → стр. 35
 - Рассеиватель для вспышки → стр. 36
- Цветной фильтр → стр. 48
- Сброс настроек (восстановление
настроек по умолчанию) → стр. 50
- Настройка функций вспышки → стр. 51
- Ограничение частоты
срабатывания вспышки → стр. 124
- Камера типа В → стр. 138

Съемка со вспышкой с беспроводным радиоуправлением

- Автовспышка E-TTL → стр. 68
 - Соотношение мощностей → стр. 73
- Ручной режим вспышки → стр. 77
- Режим группового
срабатывания → стр. 79
- Тестовая/проверочная → стр. 82
- Дистанционный спуск → стр. 83
- Связанная съемка → стр. 84
- Функция памяти → стр. 67

Съемка со вспышкой с оптическим беспроводным управлением

- Автовспышка E-TTL → стр. 96
 - Соотношение мощностей → стр. 101
- Ручной режим вспышки → стр. 105
- Функция памяти → стр. 95
- Независимое ведомое
устройство → стр. 107

Пользовательская настройка

- Пользовательские функции
(C.Fn) → стр. 113
- Персональные функции
(P.Fn) → стр. 118
- Сбросить все → стр. 112

Меры предосторожности

Приведенные меры предосторожности предусмотрены для предотвращения причинения вреда или получения травм пользователем и другими лицами. Перед использованием данного изделия убедитесь, что вы полностью понимаете и соблюдаете описанные здесь меры предосторожности.

В случае возникновения неисправностей, проблем или повреждения изделия обратитесь в ближайший сервис-центр Canon или к дилеру, у которого вы приобрели изделие.



Предупреждения:

Следуйте указаниям приведенных ниже предупреждений. Их несоблюдение может привести к смерти или получению тяжелых травм.

- Во избежание пожара, выделения излишнего тепла, утечки химических веществ, взрыва или поражения электрическим током соблюдайте следующие правила техники безопасности:
 - Не вставляйте посторонние металлические объекты в электрические контакты изделия, принадлежностей, соединительных кабелей и других устройств.
 - Не используйте элементы питания, источники питания и принадлежности, не указанные в настоящей инструкции по эксплуатации. Не используйте поврежденные или модифицированные элементы питания или поврежденное изделие.
 - Не закорачивайте, не разбирайте и не вносите модификации в изделие или элементы питания. Не подвергайте элементы питания воздействию тепла и не паяйте их. Не подвергайте элементы питания воздействию огня или воды. Не подвергайте элементы питания сильным механическим ударам.
 - Не вставляйте элементы питания в неправильной полярности, не используйте новые элементы питания вместе с ранее использовавшимися и не используйте элементы питания разных типов.
- Не используйте изделие в местах, где присутствует легковоспламеняющийся газ. Это позволит предотвратить взрывы и пожары.
- Не включайте вспышку, направив ее на водителя автомобиля или другого транспортного средства. Это может привести к аварии.
- Не разбирайте и не вносите модификации в оборудование. Внутренние части, находящиеся под высоким напряжением, могут вызвать поражение электрическим током.
- Если при падении оборудования будет поврежден его корпус, вследствие чего будут видны его внутренние части, не прикасайтесь к открытым частям. Существует риск поражения электрическим током.
- Не храните изделие в пыльных или сырых местах, а также в местах с высокой концентрацией паров масла. Это позволит предотвратить пожары и поражение электрическим током.
- Перед использованием данного изделия в самолете или больнице убедитесь, что это не запрещено. Электромагнитные волны, излучаемые изделием, могут мешать работе приборов самолета или медицинского оборудования.
- Если элемент питания протекает, изменил цвет, деформирован или испускает дым или пары, немедленно извлеките его. Будьте осторожны, чтобы не получить ожоги в процессе их замены. Продолжение его использования может привести к пожару, поражению электрическим током или ожогам.
- Храните элементы питания и другие принадлежности в недоступном для детей месте. Если ребенок проглотил элемент питания или принадлежность, немедленно обратитесь к врачу. (Химические вещества, содержащиеся в элементах питания, могут нанести вред желудку и кишечнику.)
- Будьте осторожны, чтобы влага не попала на изделие. В случае падения изделия в воду, попадания воды или металлических объектов внутрь изделия немедленно выньте элемент питания. Это позволит предотвратить пожары, поражение электрическим током и ожоги.

- Не накрывайте и не заворачивайте изделие тканью. Это может привести к накоплению тепла и к деформации или возгоранию корпуса.
- Храните оборудование, в том числе во время его использования, в недоступном для детей месте. Ремни и шнуры могут привести к удушью, поражению электрическим током или травме. Удушение или получение травмы также возможно при проглатывании ребенком детали или принадлежности. Если ребенок проглотил деталь или принадлежность, немедленно обратитесь к врачу.
- Если оборудование не используется, перед его хранением извлеките элементы питания и отключите внешний источник питания и кабель от оборудования. Это позволит предотвратить поражение электрическим током, накопление излишнего тепла, возгорание и коррозию.
- Не допускайте попадания жидкости, вытекшей из элемента питания, в глаза, на кожу или на одежду. Это может привести к слепоте или повреждению кожи. Если жидкость, вытекшая из элемента питания, попадет в глаза, на кожу или на одежду, промойте пораженную область большим количеством чистой воды, не протирая ее. Немедленно обратитесь к врачу.
- Не используйте растворитель для краски, бензол или другие органические растворители для чистки изделия. Это может привести к пожару или опасности для здоровья.



Предостережения:

Следуйте указаниям, приведенным в предостережениях ниже. В противном случае можно получить травму или повредить имущество.

- Если изделие не используется в течение продолжительного времени, перед его хранением извлеките элементы питания. Это позволит предотвратить неисправности и коррозию.
- При утилизации элементов питания изолируйте электрические контакты изоляционной лентой. Контакт с металлическими объектами или другим элементами питания может привести к пожару или взрыву.
- Не используйте, не храните и не оставляйте изделие в транспортном средстве под воздействием прямого солнечного света, в условиях высокой температуры или вблизи объекта с высокой температурой. Изделие может нагреться и вызвать ожоги, если до него дотронуться. Это может привести к выделению тепла из элемента питания, его разрыву, течи и т. п.
- Не включайте вспышку, когда головка вспышки прикасается к телу человека или другому объекту. Это может привести к ожогу или возгоранию.
- Во избежание повреждения зрения не включайте вспышку вблизи глаз.
- Не оставляйте изделие в условиях низкой температуры в течение продолжительного времени. Изделие остынет и может привести к телесному повреждению, если до него дотронуться.
- Не прикасайтесь к частям изделия, нагретым до высокой температуры. Продолжительный контакт с кожей может привести к низкотемпературным ожогам.
- После частых срабатываний вспышки элементы питания могут нагреться до высокой температуры. Будьте осторожны, чтобы не получить ожоги в процессе их замены. Это может привести к ожогу кожи.

Элементы устройства и их назначение



⚠ Не оборудована разъемом дистанционного спуска (кабель спуска SR-N3 не может применяться).

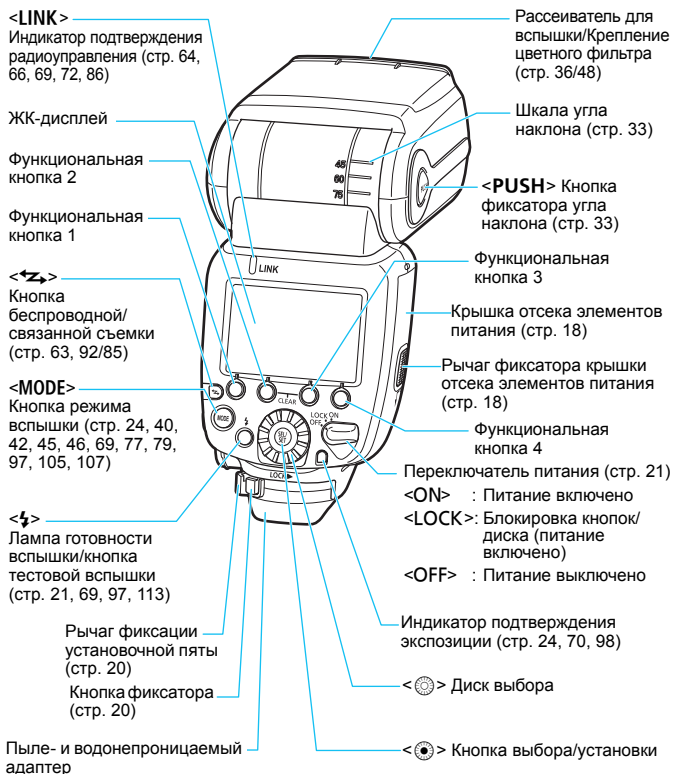

ЖК-дисплей

Автовспышка E-TTL II/E-TTL/TTL (стр. 24)

CHARGE : Индикатор зарядки (стр. 21, 71)

Zoom : Индикация зума (стр. 38)

WP : Предупреждение о рассеивателе + съемке в отраженном свете

WIDE : Предупреждение о выходе за пределы угла освещивания

A : Автоматическая установка угла освещивания

M : Ручная установка угла освещивания (стр. 38)

E-TTL : Автовспышка E-TTL II/
E-TTL

TTL : Автовспышка TTL

: Стандартное

: Приоритет ведущего числа (стр. 117)

: Равномерное покрытие (стр. 117)

: Съемка в отраженном свете (стр. 33)

: Наклон головки на 7° вниз (стр. 34)

: Установлен рассеиватель для вспышки (стр. 36)

: Установлен цветной фильтр (стр. 48)

: Перегрев (ограничение частоты срабатывания вспышки) (стр. 124)

: Компенсация экспозиции вспышки (стр. 28, 54)

Уровень компенсации экспозиции вспышки

Величина экспозиции вспышки

Угол освещивания (фокальное расстояние/стр. 38)

: Высокоскоростная синхронизация (стр. 31, 54)

: Синхронизация по второй шторке (стр. 32, 54)

: Короткий звуковой сигнал (стр. 116)

: Пользовательские функции (стр. 113)

F : Диафрагма (стр. 46)

Индикатор расстояния (стр. 113)

m : Метры

ft : Футы

P.Fn : Персональные функции (стр. 118)

Эффективная дальность действия вспышки/ Расстояние до объекта съемки (стр. 24/40)

Последовательность FEB (стр. 114)

: Брекетинг экспозиции вспышки (FEB) (стр. 29, 54)

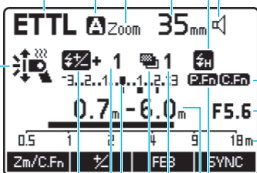

- Изображения дисплеев приведены в качестве примеров. На дисплее отображаются только настройки, используемые в текущем режиме.
- Функции, отображаемые над функциональными кнопками 1–4, например и , изменяются в зависимости от состояния настроек.
- При нажатии кнопки или повороте диска ЖК-дисплей подсвечивается (стр. 22).

Ручной режим вспышки (стр. 40)

M : Ручной режим
вспышки

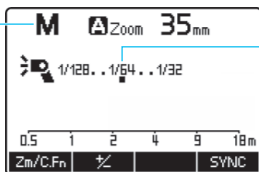

Мощность вспышки
в ручном режиме

Режим стробоскопической вспышки (стр. 42)

MULTI : Режим
стробоскопической
вспышки

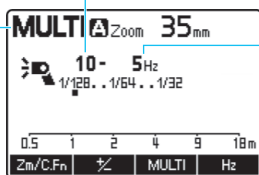

Количество
вспышек

Частота
вспышек

Автоматический/ручной внешний экспомер при съемке со вспышкой (стр. 45/46)

Ext.A : Автоматический
внешний
экспомер при
съемке со
вспышкой

Ext.M : Ручной внешний
экспомер при
съемке со
вспышкой

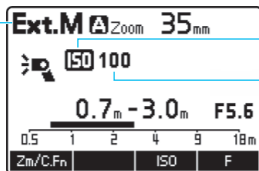

ISO : Индикация
ISO

Чувствительность
ISO

Съемка со вспышкой с беспроводным радиоуправлением/ съемка со вспышкой с беспроводным оптическим управлением

(стр. 57/89)

● Ведущее устройство

CHARGE : Статус зарядки ведущего устройства/ведомого устройства

RATIO : Соотношение мощностей

Режим вспышки

ETTL : Автовспышка E-TTL II/E-TTL

M : Ручной режим вспышки

Gr : Групповое срабатывание (только ☑)

☑ : Срабатывание ведущей вспышки включено

☒ : Срабатывание ведущей вспышки выключено

Управление группами вспышек

TV : Предупреждение о выдержке синхронизации (только ☑)

Управление группами вспышек

MASTER : Настройка ведущего устройства

☑ : Съемка со вспышкой с радиоуправлением

⚡ : Съемка со вспышкой с оптическим беспроводным управлением

Ch : Канал передачи

AUTO : Канал передачи Автоматическая установка (только ☑)

⚡ : Готовность ведомой вспышки (только ☑)

Соотношение мощностей

Ведущая/ведомая вспышка не готова

Режим вспышки для каждой группы (только **Gr**)

Статус зарядки группы вспышек (только **Gr**)

: Вспышка не готова

: Вспышка готова

При съемке со вспышкой с беспроводным радиоуправлением, когда ведущее устройство и ведомое устройство полностью заряжены, индикация **<CHARGE>** исчезает. Кроме того, при съемке со вспышкой в режиме **<Gr>**, когда все вспышки полностью заряжены, также исчезает индикация «статус зарядки группы вспышек».

● Ведомое устройство

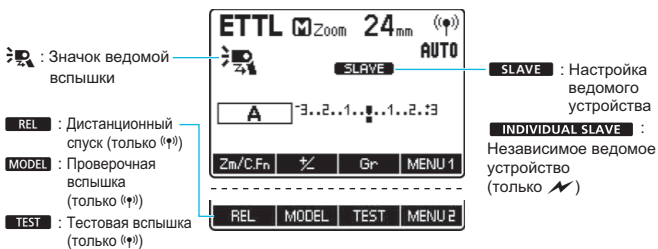

Радиуправление: связанная съемка

(стр. 84)

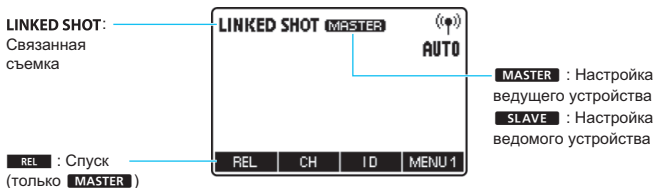

Поставляемые принадлежности

Кармашек для
мини-подставки



**Футляр для вспышки
Speedlite**

Крепление



**Мини-подставка
(стр. 58, 90)**



**Рассеиватель для
вспышки SBA-E3
(стр. 36)**



**Цветной фильтр
SCF-E3OR1
(стр. 48)**



**Цветной фильтр
SCF-E3OR2
(стр. 48)**

1

Начало работы и основные операции

В этой главе рассмотрены подготовка к съемке со вспышкой и основные операции съемки со вспышкой.

- ⓘ Предупреждение о непрерывной серии съемки со вспышкой
- Во избежание ухудшения характеристик и повреждения головки вспышки из-за перегрева ограничьте непрерывную серию вспышек с полной мощностью: «угол освечивания 14 мм/20 мм/24 мм: 30 вспышек», «угол освечивания 28 мм: 35 вспышек» или «угол освечивания от 35 мм до 200 мм: 50 вспышек». После более продолжительных серий вспышек с полной мощностью дайте вспышке остыть в течение не менее 10 мин.
- Если после непрерывной серии вспышек с полной мощностью, превышающей указанное количество вспышек, продолжить съемку со вспышкой с короткими интервалами, может сработать встроенная функция защиты, ограничивающая работу вспышки. Если работа вспышки ограничена уровнем 1, интервал срабатывания автоматически устанавливается равным примерно 8 с. В этом случае дайте вспышке остыть в течение не менее 40 мин.
- Более подробная информация приведена в разделе «Ограничение частоты срабатывания вспышки вследствие перегрева» на стр. 124.

Установка элементов питания

Для обеспечения питания установите четыре элемента питания AA/R6.

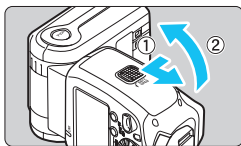

1 Откройте крышку.

- Потяните рычаг фиксатора влево, как показано на рис. ①, сдвиньте крышку вниз и откройте крышку отсека элементов питания.

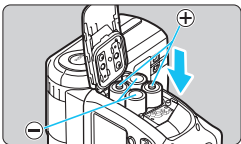

2 Установите элементы питания.

- Убедитесь, что полярность электрических контактов «+» и «-» соответствует схеме в отсеке элементов питания.
- Канавки на боковой поверхности отсека элементов питания обозначают «-». Они удобны при замене элементов питания в условиях недостаточной освещенности.

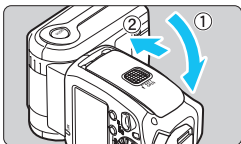

3 Закройте крышку.

- Закройте крышку отсека элементов питания и сдвиньте ее вверх.
- ▶ После щелчка крышка отсека элементов питания фиксируется.

Интервал срабатывания и количество вспышек

● Только 600EX II-RT

Интервал срабатывания		Количество вспышек
Быстрая вспышка	Обычная вспышка	
Прибл. от 0,1 до 3,3 с	Прибл. от 0,1 до 5,5 с	Прибл. от 100 до 700 раз

- Данные приведены для новых щелочных элементов питания типоразмера AA/LR6 при испытании в соответствии со стандартами тестирования, принятыми компанией Canon.
- Функция быстрой вспышки позволяет снимать, не дожидаясь полной зарядки (стр. 21).

ПРЕДОСТЕРЕЖЕНИЕ

- **Не используйте «литиевые аккумуляторы типоразмера AA/R6».**
Обратите внимание, что в редких случаях во время использования некоторые литиевые аккумуляторы типоразмера AA/R6 могут нагреваться до высокой температуры. Из соображений безопасности не используйте «литиевые аккумуляторы типоразмера AA/R6».
- **При частом срабатывании вспышки не прикасайтесь к ее головке, элементам питания и области вблизи отсека элементов питания.**
При частом срабатывании вспышки или при срабатывании проверочной вспышки с короткими интервалами не прикасайтесь к головке вспышки, элементам питания и области вблизи отсека элементов питания. Головка вспышки, элементы питания и область вблизи отсека элементов питания нагреваются до высокой температуры и могут привести к ожогам.
- **Не используйте вспышку Speedlite, прикасаясь одним и тем же участком тела в течение продолжительного времени.**
Даже если вспышка не нагревается до высокой температуры, продолжительный контакт с одной и той же частью корпуса может привести к покраснению кожи и образованию волдырей вследствие низкотемпературных ожогов. Пользователям с проблемами кровообращения или очень чувствительной кожей, а также при использовании изделия в условиях высокой температуры рекомендуется использовать штатив.



- При использовании элементов питания типоразмера AA/R6, отличных от щелочных, возможен плохой электрический контакт из-за неправильной формы клемм элементов питания.
- Более подробная информация о мерах предосторожности при использовании компактного блока элементов питания CP-E4N (продается отдельно) приведена в инструкции по эксплуатации блока CP-E4N.



- Если отображается  или ЖК-дисплей отключается во время зарядки, замените элементы питания новыми.
- Используйте комплект из четырех новых элементов питания одной марки. При замене элементов питания заменяйте одновременно все четыре элемента питания.
- Допускается также использование элементов питания Ni-MH типоразмера AA/HR6.

Установка вспышки Speedlite на камеру и ее снятие с камеры

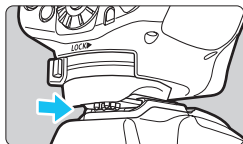

1 Установите вспышку Speedlite.

- Вставьте установочную пята вспышки Speedlite **до упора** в горячий башмак камеры.

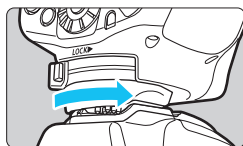

2 Закрепите вспышку Speedlite.

- Сдвиньте рычаг фиксации установочной пяты вправо.
- ▶ После щелчка рычага в фиксаторах он фиксируется.

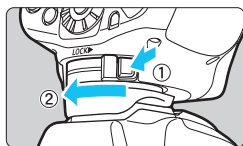

3 Снимите вспышку Speedlite.

- Нажав кнопку фиксатора и удерживая ее нажатой, сдвиньте рычаг фиксатора влево и снимите вспышку Speedlite с камеры.

 Обязательно выключайте вспышку Speedlite перед ее установкой или снятием.

Включение питания



1 Установите переключатель питания в положение <ON>.

- ▶ Начнется зарядка вспышки.
- ▶ Во время зарядки на ЖК-дисплее отображается индикация <CHARGE>. После завершения зарядки вспышки эта индикация исчезает.

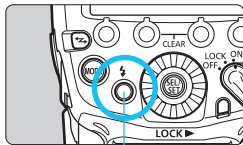

Лампа готовности вспышки (кнопка тестовой вспышки)

2 Убедитесь, что вспышка готова к работе.

- Состояние лампы готовности вспышки изменяется в следующем порядке: **не горит**, **зеленый** (готова к быстрой вспышке), **красный** (полностью заряжена).
- Чтобы произвести тестовое срабатывание вспышки, можно нажать кнопку тестовой вспышки (лампа готовности вспышки).

Быстрая вспышка

Функция быстрой вспышки позволяет снимать, когда индикатор готовности вспышки горит зеленым (не дожидаясь полной зарядки). Быстрая вспышка доступна независимо от настройки режима перевода кадров камеры. Несмотря на то что в таком режиме мощность вспышки составляет примерно от 1/2 до 1/6 от полной мощности, этот режим удобен для съемки с сокращенным интервалом съемки.

При ручной съемке со вспышкой эта функция доступна, если мощность вспышки установлена равной от 1/4 до 1/128. Следует иметь в виду, что функция быстрой вспышки недоступна в режиме стробоскопической вспышки и при съемке с беспроводными вспышками.



- Включение функции быстрой вспышки при серийной съемке может привести к недостаточной экспозиции, поскольку мощность вспышки снижается.
- Срабатывание тестовой вспышки невозможно при включенном таймере 4 / 6 / 8 / 10 / 16 камеры.



Информация об отображении значка <CHARGE>, когда устройство установлено в качестве ведущего устройства при съемке со вспышкой с беспроводным радиоуправлением, приведена на стр. 71.

Автоотключение

Для экономии энергии элементов питания вспышка автоматически выключается приблизительно через 90 секунд после простоя.

Чтобы снова включить вспышку Speedlite, нажмите кнопку спуска затвора на камере наполовину или нажмите кнопку тестовой вспышки (лампа готовности вспышки).

Если вспышка установлена в качестве ведущего устройства для съемки со вспышкой с беспроводным радиуправлением (стр. 58) или для связанной съемки (стр. 86), время до автоотключения питания составляет около 5 мин.

Функция блокировки

Установив переключатель питания в положение <LOCK>, можно отключить управление вспышкой кнопками и диском. Эта функция удобна для предотвращения случайного изменения установленных настроек вспышки.

При нажатии кнопки или повороте диска на ЖК-дисплее будет отображаться <LOCKED>. Если блокировка включена, функции, отображаемые над функциональными кнопками 1–4, такие как <Zm/C.Fn>, <⌘>, не отображаются.

Подсветка ЖК-дисплея

При нажатии кнопки или повороте диска подсветка ЖК-дисплея включается примерно на 12 с (⌚12).

Если при обычной съемке со вспышкой вспышка установлена в качестве ведущего устройства в режиме съемки со вспышкой с радио-/оптическим управлением (стр. 58/90) или в качестве камеры ведущего устройства в режиме связанных снимков (стр. 84), ЖК-дисплей подсвечивается зеленым цветом.

Если вспышка установлена в качестве ведомой в режиме съемки с беспроводным радио-/оптическим управлением или в качестве камеры ведомого устройства в режиме связанных снимков, ЖК-дисплей подсвечивается оранжевым цветом.

Информация о подсветке ЖК-дисплея, когда устройство установлено в качестве ведущего устройства при съемке со вспышкой с беспроводным радиуправлением, приведена на стр. 71.



- Настройки вспышки сохраняются даже после выключения питания. Для сохранения настроек при замене элементов питания заменяйте элементы питания после перевода переключателя питания в выключенное положение.
- Когда переключатель питания установлен в <LOCK>, можно произвести тестовое срабатывание вспышки. Кроме того, при нажатии кнопки или повороте диска ЖК-дисплей подсвечивается.
- Вспышку Speedlite можно настроить издавать короткий звуковой сигнал при полной зарядке (C.Fn-20/стр. 116).
- Функция автоотключения может быть отключена (C.Fn-01/(стр. 113).
- Настройку подсветки ЖК-дисплея можно изменить (C.Fn-22/ (стр. 117).
- Цвет подсветки ЖК-дисплея можно изменить (P.Fn-02–04/(стр. 118).
- Функцию быстрой вспышки можно отключить (P.Fn-05/(стр. 119).
- Если в режиме связанных снимков (стр. 84) установлена функция P.Fn-06-1 (стр. 119), функция быстрой вспышки будет доступна.

ETTL: полностью автоматическая съемка со вспышкой

Если в камере установлен режим съемки <P> (Программная автоэкспозиция) или полностью автоматический режим, будет доступна съемка в полностью автоматическом режиме E-TTL II/E-TTL.

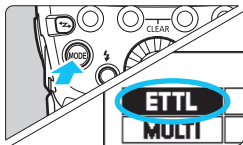

1 Установите режим вспышки <ETTL>.

- Нажмите кнопку <MODE>.
- Поверните диск <☉>, чтобы выбрать <ETTL>, а затем нажмите кнопку <☉>.
- Убедитесь, что не отображается индикация <MASTER> и <SLAVE>.



2 Сфокусируйтесь на объекте.

- Для фокусировки нажмите кнопку спуска затвора наполовину.
- ▶ Значения выдержки и диафрагмы отображаются в видоискателе.
- Убедитесь, что в видоискателе горит значок <⚡>.

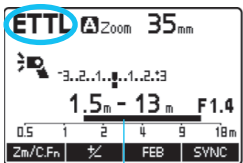

Эффективная дальность действия вспышки

3 Выполните съемку.

- Убедитесь, что объект съемки находится в пределах эффективной дальности действия вспышки.
- При полном нажатии кнопки спуска затвора срабатывает вспышка и производится съемка.
- ▶ В случае обеспечения стандартной экспозиции вспышки индикатор подтверждения экспозиции загорается примерно на 3 с.

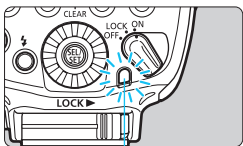

Индикатор подтверждения экспозиции

- Если индикатор подтверждения экспозиции не загорается или при просмотре изображения на дисплее камеры объект съемки выглядит темным (недостаточная экспозиция), подойдите ближе к объекту и повторите съемку. При использовании цифрового фотоаппарата также можно увеличить значение чувствительности ISO.
- «Полностью автоматический режим» относится к режимам съемки <A>, <□> и <CA>.
- Даже если вспышка установлена на камере с поддержкой системы автовспышки E-TTL II, на ЖК-дисплее будет отображаться индикация <ETTL>.

Автовспышка E-TTL II/E-TTL по режиму съемки

Чтобы использовать режим автовспышки E-TTL II/E-TTL, подходящий для режима съемки, просто переведите камеру в режим <Tv> (автоэкспозиция с приоритетом выдержки), <Av> (автоэкспозиция с приоритетом диафрагмы) или <M> (ручной режим).

Tv	<p>Этот режим следует выбирать, если требуется устанавливать выдержку вручную.</p> <p>Для достижения стандартной экспозиции в зависимости от режима замера экспозиции камера автоматически устанавливает диафрагму, соответствующую выдержке.</p> <ul style="list-style-type: none">● Если индикатор величины диафрагмы мигает, это означает, что фон будет недоэкспонирован или переэкспонирован. Измените выдержку таким образом, чтобы индикатор величины диафрагмы перестал мигать.
Av	<p>Этот режим следует выбирать, если требуется устанавливать диафрагму вручную.</p> <p>Для достижения стандартной экспозиции в зависимости от режима замера экспозиции камера автоматически устанавливает диафрагму, соответствующую выдержке.</p> <p>В случае темной сцены для получения стандартной экспозиции как основного объекта, так и фона используется синхронизация вспышки при длительной выдержке. Стандартная экспозиция основного объекта достигается благодаря свету вспышки, а стандартная экспозиция фона обеспечивается длительной выдержкой.</p> <ul style="list-style-type: none">● Так как для съемки сюжетов с низкой освещенностью используется длительная выдержка, рекомендуется установить камеру на штатив.● Если индикатор выдержки мигает, это означает, что фон будет недоэкспонирован или переэкспонирован. Измените величину диафрагмы таким образом, чтобы индикатор выдержки перестал мигать.
M	<p>Этот режим следует выбирать, если требуется вручную устанавливать как выдержку, так и величину диафрагмы.</p> <p>Нормальная экспозиция основного объекта достигается благодаря вспышке. Экспозиция фона обеспечивается установленным сочетанием выдержки и величины диафрагмы.</p>

- В режиме съемки <DEP> или <A-DEP> результат будет таким же, как и в режиме <P> (Программная автоэкспозиция).

Выдержки синхронизации вспышки и величина диафрагмы по режимам съемки

	Выдержка	Диафрагма
P	Устанавливается автоматически (от 1/X с до 1/60 с)	Устанавливается автоматически
Tv	Устанавливается вручную (от 1/X с до 30 с)	Устанавливается автоматически
Av	Устанавливается автоматически (от 1/X с до 30 с)	Устанавливается вручную
M	Устанавливается вручную (от 1/X с до 30 с, ручная выдержка)	Устанавливается вручную

- 1/X с — максимальная выдержка синхронизации вспышки, обеспечиваемая камерой.

Автоматическое зумирование по размеру датчика изображения

В камерах EOS DIGITAL могут устанавливаться датчики изображения трех типов размеров, а эффективный угол обзора объектива зависит от размера датчика изображения. Вспышка 600EX II-RT автоматически определяет размеры датчика изображения камеры EOS DIGITAL и автоматически устанавливает оптимальный угол освечивания в зависимости от эффективного угла обзора объектива для фокусного расстояния в диапазоне от 20 до 200 мм.

Передача информации о цветовой температуре

Эта функция оптимизирует баланс белого при съемке со вспышкой путем передачи информации о цветовой температуре при срабатывании вспышки камере EOS DIGITAL. Если на камере для баланса белого установлен режим **<AWB>** или **<⚡>**, данная функция включается автоматически. Информацию о совместимости камеры с этой функцией можно найти в технических характеристиках в инструкции по эксплуатации камеры.

Подсветка автофокусировки

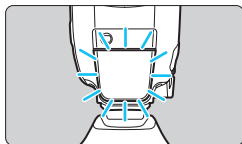

В условиях низкой освещенности или малого контраста, когда автоматическая фокусировка на объекте при съемке с использованием видоискателя затруднена, для облегчения автофокусировки включается инфракрасная подсветка автофокусировки.

Подсветка автофокусировки поддерживает все точки автофокусировки камер EOS. Подсветка автофокусировки поддерживает объективы с фокусным расстоянием 28 мм и более, а ее эффективная дальность (для фокусного расстояния 28 мм) составляет примерно 0,6-10 м по центру видоискателя и примерно 0,6-5 м на периферии (точки автофокусировки, отличные от центральной точки автофокусировки).

При использовании периферийной точки автофокусировки или широкоугольного или длиннофокусного объектива фокусировка может быть затруднена, если применяется подсветка автофокусировки внешней вспышки Speedlite, специально предназначенная для камер EOS. В таких случаях используйте центральную точку фокусировки или точку автофокусировки вблизи центра.



- При съемке с использованием ЖКД-видоискателя подсветка автофокусировки включается, даже если установлен способ автофокусировки [**Скоростной**].
- Подсветку автофокусировки можно отключить (C.Fn-08/стр. 115).

2

Расширенные приемы съемки со вспышкой

В этой главе рассмотрены расширенные приемы съемки с использованием функций вспышки.



Если в камере выбран полностью автоматический режим съемки или режим основной зоны, функции, отмеченные значком ☆ справа от заголовка страницы, будут недоступны для установки. Установите в камере режим <P/Tv/Av/M/ручн.выд.(B)> (режим Творческая зона), чтобы получить возможность использовать все операции, описанные в этой главе.

Компенсация экспозиции при съемке со вспышкой ☆

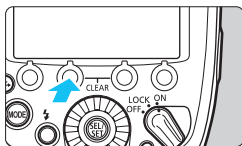
Для регулировки мощности вспышки используется процедура, аналогичная регулировке компенсации экспозиции. Компенсацию экспозиции вспышки можно устанавливать в пределах ± 3 ступени с шагом $1/3$ ступени.





1 Нажмите кнопку >.

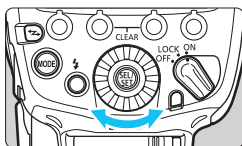

- Нажмите функциональную кнопку  >.
- Кроме того, можно нажать кнопку .
- ▶ На дисплее отображается значок  и подсвечивается значение компенсации экспозиции при съемке со вспышкой.



2 Установите значение компенсации экспозиции вспышки.

- Поверните диск , чтобы установить значение компенсации экспозиции вспышки, а затем нажмите кнопку .
- ▶ Компенсация экспозиции вспышки установлена.
- «0.3» соответствует ступени $1/3$, а «0.7» — ступени $2/3$.
- Чтобы отменить компенсацию экспозиции вспышки, верните значение компенсации в ± 0 .



- Обычно повышенная компенсация экспозиции необходима для светлых объектов, а пониженная — для темных объектов.
- Если компенсация экспозиции камеры установлена с шагом $1/2$ ступени, компенсация экспозиции вспышки также устанавливается в пределах ± 3 ступени с шагом $1/2$ ступени.
- Если компенсация экспозиции вспышки установлена как на вспышке, так и на камере, настройки вспышки будут иметь приоритет.
- Без нажатия кнопки  > можно непосредственно повернуть диск  и установить величину компенсации вспышки (С.Fn-13/стр. 116).

Брекетинг экспозиции вспышки (FEB) ☆

Вспышка позволяет выполнить три снимка с автоматическим изменением мощности. Эта функция называется брекетинг при съемке со вспышкой (FEB). Для установки уровня брекетинга доступен диапазон в пределах до ± 3 ступени с шагом 1/3 ступени.

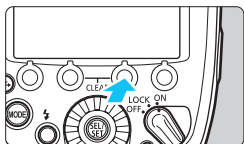





1 Нажмите кнопку < FEB >.

- Нажмите функциональную кнопку 3 < FEB >.
- ▶ На дисплее отображается значок <  > и подсвечивается уровень брекетинга.



2 Установите уровень FEB.

- Установите уровень брекетинга экспозиции вспышки с помощью диска <  >, а затем нажмите кнопку <  >.
- ▶ Уровень FEB установлен.
- «0.3» соответствует ступени 1/3, а «0.7» — ступени 2/3.
- При использовании совместно с компенсацией экспозиции при съемке со вспышкой съемка в режиме FEB выполняется на основе установленного значения компенсации экспозиции. Если диапазон FEB превышает ± 3 ступени, конечный уровень экспозиции при съемке со вспышкой отображается как <  > или <  >.

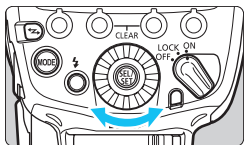

- После съемки трех кадров режим брекетинга FEB автоматически отменяется.
- Перед съемкой в режиме FEB рекомендуется для режима перевода кадров камеры установить пок кадровую съемку и убедиться, что вспышка заряжена. Если режим перевода кадров установлен на серийную съемку, съемка автоматически прекращается после трех последовательных снимков.
- Режим FEB можно использовать совместно с компенсацией экспозиции при съемке со вспышкой или с фиксацией экспозиции при съемке со вспышкой.
- Если компенсация экспозиции камеры установлена с шагом 1/2 ступени, компенсация экспозиции вспышки также устанавливается в пределах ± 3 ступени с шагом 1/2 ступени.
- Режим FEB можно оставить включенным после съемки трех кадров (С. Fn-03/стр. 114).
- Последовательность съемки в режиме FEB можно изменить (С. Fn-04/стр. 114).

FEL: фиксация экспозиции вспышки ☆

Фиксация экспозиции вспышки обеспечивает фиксацию правильной экспозиции для любой части объекта съемки.

Когда на ЖК-дисплее отображается <ETTL>, нажмите кнопку <M-Fn> на камере. На камерах без кнопки <M-Fn> нажимайте кнопку <★> (Фиксация AE) или <FEL>.

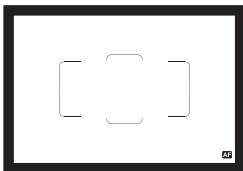

1 Сфокусируйтесь на объекте.

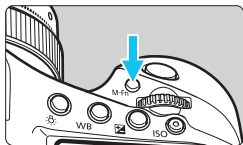

2 Нажмите кнопку <M-Fn> (Ⓜ16).

- Наведите центр видоискателя на объект и нажмите кнопку <M-Fn> камеры.
- ▶ На вспышке Speedlite срабатывает предварительная вспышка, и мощность вспышки, необходимая для освещения объекта, сохраняется в памяти.
- ▶ В течение примерно 0,5 с в видоискателе отображается значок «FEL».
- Каждый раз при нажатии кнопки <M-Fn> будет срабатывать предварительная вспышка и фиксироваться новый уровень мощности вспышки, необходимый в тот момент для освещения объекта съемки.



- Если в режиме фиксации экспозиции вспышки правильную экспозицию обеспечить не удастся, в видоискателе мигает значок <⚡>. Подойдите ближе к объекту или приоткройте диафрагму и попробуйте зафиксировать экспозицию вспышки еще раз. При использовании цифровой камеры также можно установить более высокое значение чувствительности ISO и повторно выполнить фиксацию экспозиции.
- Если снимаемый объект выглядит в видоискателе слишком мелким, фиксация экспозиции при съемке со вспышкой может быть неэффективной.

Высокоскоростная синхронизация

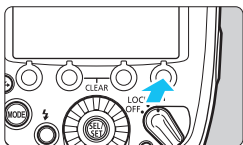
При использовании высокоскоростной синхронизации можно выполнять съемку со вспышкой даже при выдержках меньше минимальной выдержки синхронизации вспышки. Это удобно при необходимости съемки в режиме автоэкспозиции с приоритетом диафрагмы <Av> (открытая диафрагма) с размытием фона в таких местах, как на улице в дневное время.





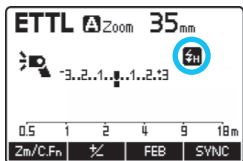

Отобразите .

- Нажмите функциональную кнопку 4 <  >, чтобы отобразить .
- Убедитесь, что в видоискателе горит значок , а затем выполните съемку.



 В режиме высокоскоростной синхронизации с уменьшением выдержки ведущее число уменьшается. Эффективную дальность действия вспышки можно просмотреть на ЖК-дисплее.

-  ● Если выдержка больше или равна минимальной выдержке синхронизации вспышки, индикация  в видоискателе не отображается.
- Нажмите функциональную кнопку 4 <  >, чтобы отключить  и вернуться в режим съемки со вспышкой.

▶▶ Синхронизация по второй шторке ☆

При съемке с длительной выдержкой и синхронизацией по второй шторке на изображениях будут хорошо видны траектории источников света движущегося объекта, например фар автомобиля. Вспышка срабатывает непосредственно перед завершением выдержки (закрытием затвора).

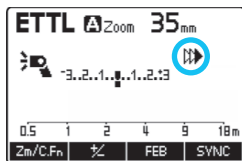
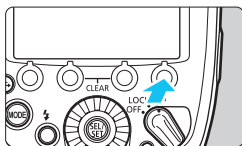

Отобразите <▶▶>.

- Нажмите функциональную кнопку 4 < SYNC >, чтобы отобразить <▶▶>.



- Синхронизация вспышки по второй шторке хорошо работает при использовании на камере выдержки <ручн. выд. (B)> (ручная выдержка).
- Если режим вспышки установлен в <E TTL>, вспышка срабатывает дважды. Первое срабатывание является предварительным, чтобы определить мощность вспышки. Это не является неисправностью.
- Функция синхронизации по второй шторке недоступна в режиме съемки с беспроводной вспышкой.
- Нажмите функциональную кнопку 4 < SYNC >, чтобы отключить <▶▶> и вернуться в режим съемки со вспышкой.

Съёмка в отраженном свете

Если направить головку вспышки на стену или потолок, объект будет освещаться светом вспышки, отраженным от поверхности, что смягчает тени объекта, обеспечивая более естественный вид изображения. Этот прием называется «съёмка в отраженном свете».

Задание направления для отражения света

- Головку вспышки можно поворачивать, как показано на рисунке, удерживая нажатой кнопку **<PUSH>**. При повороте головки вспышки на дисплее появляется значок .
- Если головку вспышки повернуть, когда угол освечивания установлен в **<A>** (автоматически), угол освечивания устанавливается равным 50 мм, а на дисплее отображается **<--->**.
- Угол освечивания также можно установить вручную (стр. 38).

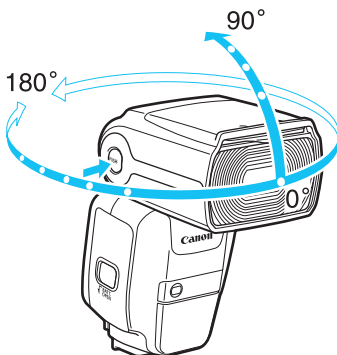

- Если потолок или стена, от которой отражается свет вспышки, находится слишком далеко, съемка с необходимой экспозицией может оказаться невозможной, поскольку отраженный свет может быть слишком слабым.
- Если фотография кажется темной, используйте отверстие диафрагмы большего размера (меньшее диафрагменное число) и попробуйте снова. При использовании цифрового фотоаппарата также можно увеличить значение чувствительности ISO.
- Для обеспечения хорошего отражения потолок или стена, от которой отражается свет вспышки, должна быть равномерно белого цвета. Если поверхность отражения не белая, съемка с необходимой экспозицией может оказаться невозможной, поскольку фотография может приобрести цветной оттенок или отраженный свет может быть слишком слабым.
- Включение функции быстрой вспышки при съемке в отраженном свете может привести к недостаточной экспозиции, поскольку мощность вспышки снижается.

📷 Съемки со вспышкой на коротких расстояниях

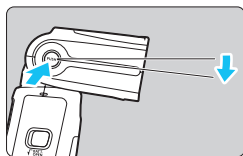

При наклоне головки вспышки вниз на 7° , удерживая нажатой кнопку **<PUSH>**, можно снимать объекты на коротких расстояниях в интервале примерно от 0,5 до 2 м. Когда головка вспышки наклонена на 7° вниз, значок вспышки на ЖК-дисплее меняется на **<📷>**.

Съемка с бликами

Использование панели для создания бликов при портретной съемке позволяет получать эффект бликов в глазах и создавать более живые изображения.

1 Поверните головку вспышки на 90° вверх.

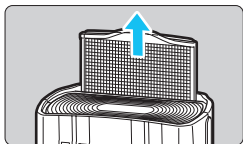

2 Потяните широкоугольную панель вверх.

- Потяните выступающую часть посередине широкоугольной панели вверх.
- ▶ Одновременно выдвигается и белая панель для создания бликов.

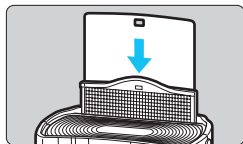

3 Задвиньте широкоугольную панель обратно.

- Задвиньте только широкоугольную панель и оставьте панель для создания бликов в выдвинутом положении.
- Снимайте так же, как и при съемке в отраженном свете.

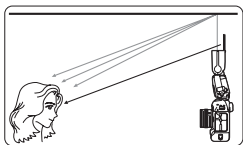

- Поверните головку вспышки вперед и на 90° вверх. При повороте головки вспышки влево или вправо панель для создания бликов будет малоэффективна.
- Чтобы получить блики в глазах, снимайте с расстояния не более примерно 1,5 м (при ISO 100 с f/2.8) от объекта съемки.
- Не тяните широкоугольную панель вверх с чрезмерным усилием. Широугольную панель можно отломать от вспышки Speedlite.

☞ Съемка с адаптером для съемки в отраженном свете

Если установить адаптер для съемки в отраженном свете на вспышку Speedlite и направить свет вспышки таким образом, чтобы он отражался от потолка, стены или других поверхностей, свет вспышки можно распределить по большей площади, что еще больше смягчит тени от объекта съемки.

Кроме того, если головка вспышки направлена вверх на 90° для отражения света вспышки от потолка и т. п., рассеянный свет вспышки от сторон адаптера для съемки в отраженном свете будет падать на переднюю часть объекта (указание по расстоянию до объекта съемки: примерно 1,5 м, чувствительность ISO 100 с f/2.8), что еще больше смягчит тени от объекта съемки. При съемке портретов также можно добиться эффекта бликов.

Логотип Canon

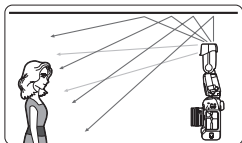
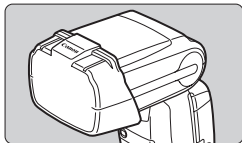
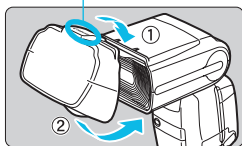

1 Установите рассеиватель для вспышки.

- Надежно закрепите рассеиватель до щелчка на головке вспышки, как показано на рисунке.
- Убедитесь, что на дисплее появился значок <☞>.
- Чтобы снять адаптер, выполните ту же процедуру в обратном порядке. Поднимите лапку для снятия с нижней стороны адаптера и снимите адаптер с головки вспышки.

2 Выполните съемку.

- Выполните съемку в свете вспышки, отраженном от потолка, стен или других поверхностей.



- Установка рассеивателя для вспышки или использование рассеивателя для вспышки совместно с широкоугольной панелью может привести к недостаточной экспозиции, поскольку мощность вспышки снижается. Примите необходимые меры, например увеличьте чувствительность ISO на камере или примените компенсацию экспозиции вспышки (стр. 28).
- В случае включения функции быстрой вспышки (стр. 21) при установленном рассеивателе для вспышки рекомендуется выполнять съемку после того, как лампа готовности вспышки загорится красным цветом, поскольку в противном случае мощность вспышки может быть недостаточной.
- При установке рассеивателя для вспышки угол освечивания вспышки устанавливается автоматически. Изменение настройки невозможно. (При нажатии кнопки **<Zm/C.Fn>** отображается **<BOUNCE ADAPTER>**.)
- При установке рассеивателя для вспышки при использовании камеры EOS DIGITAL, выпущенной до 2004 г. включительно, установите баланс белого в **<AWB>**. При съемке с **<⚡>** необходимый баланс белого может не обеспечиваться.



- При использовании широкоугольной панели (стр. 39) вместе с адаптером для съемки в отраженном свете свет вспышки еще больше смягчается.
- Если объект съемки выглядит темным (недостаточная экспозиция), выполните компенсацию экспозиции при съемке со вспышкой (стр. 28). При использовании цифрового фотоаппарата также можно увеличить значение чувствительности ISO.

Zoom: установка угла освечивания ☆

Угол освечивания (область, освещаемая вспышкой) можно устанавливать автоматически или вручную. При настройке <A> (автоматически) угол освечивания вспышки регулируется автоматически в зависимости от фокусного расстояния (угла обзора при съемке) используемого объектива и размера датчика изображения (стр. 26). В режиме <M> (ручной) угол освечивания можно вручную установить в диапазоне от 20 до 200 мм.

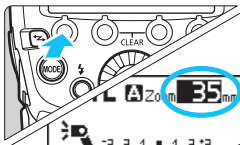

1 Нажмите кнопку <Zm/C.Fn>.

- Нажмите функциональную кнопку <Zm/C.Fn>.
- ▶ Величина угла освечивания вспышки подсвечивается.

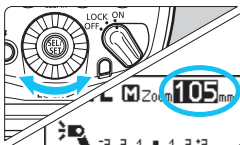

2 Установите угол освечивания вспышки.

- Для автоматической регулировки угла освечивания вспышки установите <A>. При использовании ручной установки угла освечивания выберите <M> и значение (обозначающее фокальное расстояние в мм).
- Поверните диск <☉>, чтобы установить угол освечивания, а затем нажмите кнопку <☉>.

- При ручной установке угла освечивания установите такой же или больший угол, чем угол обзора при съемке, чтобы избежать затемнения периферийных областей снимка.
- При использовании объектива с фокальным расстоянием менее 20 мм на ЖК-дисплее будет отображаться предупреждение <❗ WIDE>. При использовании камеры с неполноформатным датчиком изображения предупреждение <❗ WIDE> отображается, если фактический угол обзора шире угла обзора объектива с фокусным расстоянием 20 мм.
- При съемке камерой со вспышкой, подключенной через разъем PC вспышки Speedlite посредством имеющегося в продаже кабеля синхронизации, устанавливайте угол освечивания вручную.

Широкоугольная панель

При использовании встроенной широкоугольной панели съемку со вспышкой можно вести для углов обзора сверхкороткофокусных объективов с фокусным расстоянием до 14 мм.

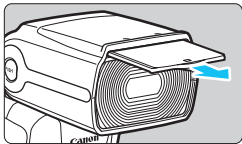

1 Вытяните широкоугольную панель.

- Вытяните выступающую часть посередине широкоугольной панели.
- ▶ Одновременно выдвигается и белая панель для создания бликов.

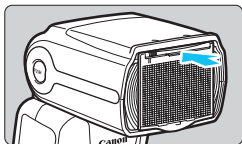

2 Задвиньте панель для создания бликов обратно.

- Задвиньте только панель для создания бликов и оставьте широкоугольную панель в задвинутом положении.



- Поскольку время экспозиции может быть недостаточным, в случае использования широкоугольной панели при съемке в отраженном свете на ЖК-дисплее отображается предупреждение <⚡ WP>.
- Не тяните широкоугольную панель с чрезмерным усилием. Широугольную панель можно отломать от вспышки Speedlite.
- Угол обзора объективов EF15mm f/2.8 Fisheye и EF8-15mm f/4L Fisheye USM не поддерживается.



При использовании широкоугольной панели угол освечивания вспышки устанавливается автоматически. Изменение настройки невозможно. (При нажатии кнопки <Zm/C.Fn> отображается <WIDE PANEL>.)

M: ручной режим вспышки ☆

Мощность вспышки может устанавливаться в диапазоне от 1/1 до 1/128 от полной мощности с шагом в 1/3 ступени.

Для определения мощности вспышки, необходимой для получения правильной экспозиции при съемке со вспышкой, используйте экспонометр (имеется в продаже). Рекомендуется выбрать режим работы камеры <Av> или <M>.

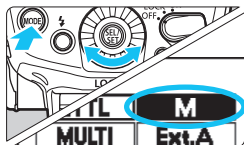

1 Установите режим вспышки <M>.

- Нажмите кнопку <MODE>.
- Поверните диск <⊙>, чтобы выбрать <M>, а затем нажмите кнопку <⊙>.

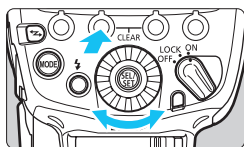
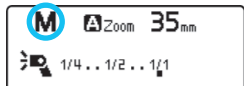

2 Установите мощность вспышки.

- Нажмите функциональную кнопку 2 <⚡>.
- ▶ Уровень мощности вспышки подсвечивается.
- Поверните диск <⊙>, чтобы установить мощность вспышки, а затем нажмите кнопку <⊙>.



Расстояние до объекта съемки Диафрагма

- При нажатии кнопки спуска затвора на камере наполовину отображается индикация расстояния до объекта съемки и диафрагма.

- Информация о ведущем числе для ручного режима вспышки приведена на стр. 137.
- Мощность вспышки можно устанавливать непосредственно с помощью диска <⊙> без нажатия кнопки <⚡> (C.Fn-13/стр. 116).

Измерение экспозиции при съемке со вспышкой для ее ручной установки

При использовании камер серии EOS-1D значение экспозиции при съемке со вспышкой можно установить вручную перед съемкой. Это удобно, если фотограф находится на небольшом расстоянии от объекта съемки. Пользуйтесь 18-процентным серым отражателем (имеется в продаже) и выполняйте съемку описанным ниже образом.

1 Установите настройки камеры и вспышки Speedlite.

- Установите режим камеры <M> или <Av>.
- Установите режим вспышки Speedlite в <M>.

2 Сфокусируйтесь на объекте.

- Сфокусируйтесь вручную.

3 Установите 18-процентный серый отражатель.

- Установите серый отражатель на место объекта.
- Направьте камеру таким образом, чтобы весь круг точечного экспомера в центре видоискателя находился поверх серого отражателя.

4 Нажмите кнопку <M-Fn>, <✳> или <FEL> (☉16).

- ▶ На вспышке Speedlite срабатывает предварительная вспышка, и мощность вспышки, необходимая для правильного экспонирования при съемке со вспышкой, сохраняется в памяти.
- ▶ С правой стороны видоискателя индикатор величины экспозиции показывает величину экспозиции при съемке со вспышкой для получения стандартной экспозиции.

5 Установите величину экспозиции вспышки.

- Вручную установите мощность вспышки Speedlite и открытие диафрагмы таким образом, чтобы величина экспозиции при съемке со вспышкой совпадала с указателем стандартной экспозиции.

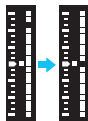

6 Выполните съемку.

- Уберите серый отражатель и произведите съемку.

 Измерение экспозиции при съемке со вспышкой для ее ручной установки доступно только для камер серии EOS-1D.

MULTI: режим стробоскопической вспышки ☆

Использование режима стробоскопической вспышки с длительными выдержками позволяет получать изображения последовательного движения на одном кадре, аналогичные покадровой съемке.

В режиме стробоскопической вспышки установите мощность вспышки, количество вспышек и частоту вспышек (количество вспышек в секунду в Гц). Информация о максимальном количестве последовательных вспышек приведена на стр. 44.



1 Установите режим вспышки <MULTI>.

- Нажмите кнопку <MODE>.
- Поверните диск <⊙>, чтобы выбрать <MULTI>, а затем нажмите кнопку <⊙>.

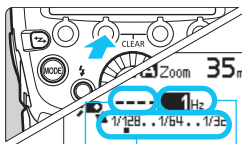
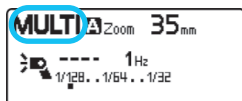

2 Выберите параметр.

- Нажмите функциональную кнопку <⚡> для установки мощности вспышки, нажмите <MULTI> для установки количества вспышек и нажмите <Hz> для установки частоты вспышек.

▶ Теперь можно установить значения для выбранного параметра в соответствии с нажатой кнопкой.

Количество вспышек
Мощность вспышки
Частота вспышек

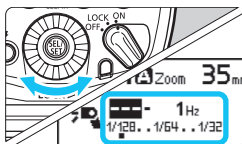

3 Установите значение.

- Поверните диск <⊙>, чтобы установить значение, а затем нажмите кнопку <⊙>.
- Повторите шаги 2 и 3, чтобы установить мощность вспышки, количество вспышек и частоту вспышек.

Вычисление выдержки

В режиме стробоскопической вспышки установите выдержку камеры, определенную в соответствии с приведенной ниже формулой, чтобы обеспечить открытие затвора до завершения серии вспышек.

Количество вспышек ÷ частота вспышек = выдержка

Например, если количество вспышек установлено равным 10 (вспышек), а частота вспышек установлена равной 5 (Гц), установите время выдержки равным 2 с или больше.



- Во избежание ухудшения характеристик и повреждения головки вспышки вследствие перегрева установите количество кадров в непрерывной серии в режиме стробоскопической вспышки равным 30 кадрам или меньше. После съемки 30 кадров дайте вспышке остыть в течение не менее 10 мин.
- Если после серии из 30 кадров продолжить съемку со вспышкой, может сработать встроенная функция защиты, ограничивающая работу вспышки. В этом случае дайте вспышке остыть в течение не менее 40 мин.



- Режим стробоскопической вспышки особенно эффективен при съемке хорошо отражающих объектов на темном фоне.
- Рекомендуется использовать штатив, дистанционный переключатель и компактный блок элементов питания CP-E4N (продается отдельно, стр. 123).
- Уровни мощности вспышки 1/1 и 1/2 от полной мощности недоступны для установки.
- Режим стробоскопической вспышки доступен даже при использовании в камере выдержки <ручн.выд.(B)> (ручная выдержка).
- Если количество вспышек отображается как «----», серия вспышек выполняется до закрытия затвора или исчерпания заряда вспышки. Информация о максимальном количестве последовательных вспышек приведена в таблице на следующей странице.
- Высокоскоростная синхронизация (стр. 31) недоступна для установки в режиме стробоскопической вспышки.

Максимальное количество последовательных вспышек

Мощность вспышки \ Гц	1	2	3	4	5	6–7	8–9
1/4	7	6	5	4	4	3	3
1/8	14	14	12	10	8	6	5
1/16	30	30	30	20	20	20	10
1/32	60	60	60	50	50	40	30
1/64	90	90	90	80	80	70	60
1/128	100	100	100	100	100	90	80

Мощность вспышки \ Гц	10	11	12–14	15–19	20–50	60–199	250–500
1/4	2	2	2	2	2	2	2
1/8	4	4	4	4	4	4	4
1/16	8	8	8	8	8	8	8
1/32	20	20	20	18	16	12	10
1/64	50	40	40	35	30	20	15
1/128	70	70	60	50	40	40	30

Если количество вспышек отображается как «----» (прочерки), максимальное количество вспышек будет равно значению, указанному в таблице ниже.

● 1–199 Гц

Мощность вспышки	1/4	1/8	1/16	1/32	1/64	1/128
Количество вспышек	2	4	8	12	20	40

● 250–500 Гц

Мощность вспышки	1/4	1/8	1/16	1/32	1/64	1/128
Количество вспышек	2	4	8	10	15	30

Ext.A / Ext.M : внешний экспомер при съемке со вспышкой ☆

Встроенный внешний датчик вспышки Speedlite измеряет свет, отраженный от объекта съемки, в режиме реального времени и автоматически отключает вспышку по достижении стандартной экспозиции.

Режим «Автоматический внешний замер экспозиции вспышки» может использоваться с камерами EOS DIGITAL, выпущенными начиная с 2007 г. Режим «ручного внешнего экспомера при съемке со вспышкой» может использоваться со всеми камерами EOS.

Ext.A : автоматический внешний экспомер при съемке со вспышкой

Можно производить съемку в режиме полностью автоматической вспышки. Мощность вспышки выбирается автоматически в зависимости от чувствительности ISO и открытия диафрагмы камеры.

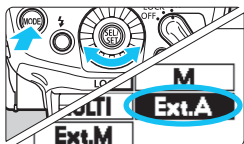

Установите режим вспышки <Ext.A>.

- Нажмите кнопку <MODE>.
- Поверните диск <⊙>, чтобы выбрать <Ext.A>, а затем нажмите кнопку <⊙>.

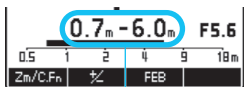
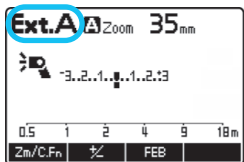

Эффективная дальность действия вспышки

- При нажатии кнопки спуска затвора на камере наполовину отображается эффективная дальность действия вспышки.



- Если установлено <Ext.A>, доступны компенсация экспозиции вспышки (стр. 28) и съемка в режиме FEB (стр. 29).
- Если на дисплее не отображается <Ext.A>, установите пользовательскую функцию вспышки в C.Fn-05-2 (стр. 114).

Ext.M: ручной внешний экспонометр при съемке со вспышкой

Чувствительность ISO и открытие диафрагмы для вспышки Speedlite можно вручную установить в соответствии со значениями, установленными в камере. Мощность вспышки выбирается автоматически в зависимости от установленной чувствительности ISO и открытия диафрагмы.



1 Установите режим вспышки <Ext.M>.

- Нажмите кнопку <MODE>.
- Поверните диск <MODE>, чтобы выбрать <Ext.M>, а затем нажмите кнопку <MODE>.

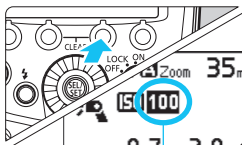

Чувствительность ISO

2 Установите ту же чувствительность ISO, что и на камере.

- Нажмите функциональную кнопку 3 <ISO>.
- ▶ Уровень чувствительности ISO подсвечивается.
- Установите чувствительность ISO с помощью диска <ISO>, а затем нажмите кнопку <ISO>.
- Значение чувствительности ISO можно установить из диапазона от ISO 25 до ISO 51200 с шагом 1/3.

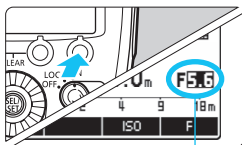

Диафрагма

3 Установите то же открытие диафрагмы, что и на камере.

- Нажмите функциональную кнопку 4 <F>.
- ▶ Величина открытия диафрагмы подсвечивается.
- Поверните диск <F>, чтобы установить величину диафрагмы, а затем нажмите кнопку <F>.
- Отображается эффективная дальность действия вспышки, соответствующая предустановленной чувствительности ISO и величине диафрагмы.

- При установке <Ext.M> и съемке камерой со вспышкой, подключенной через разъемы PC вспышки Speedlite посредством имеющегося в продаже кабеля синхронизации, можно снимать без установки вспышки на камеру.
- Даже если подключить другую вспышку Speedlite к разъему PC Speedlite посредством кабеля синхронизации, вспышка не сработает.
- Если на шаге 1 на дисплее не отображается <Ext.M>, установите пользовательскую функцию в C.Fn-05-3 (стр. 114).

Проверочная вспышка ☆

При нажатии кнопки глубины резкости камеры вспышка включается примерно на 1 с. Эта функция называется «проверочной вспышкой». Она позволяет оценить появляющиеся на объекте тени от света вспышки и баланс освещенности при съемке с беспроводной вспышкой (стр. 57, 89).

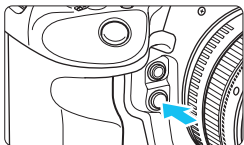

Нажмите кнопку предварительного просмотра глубины резкости на фотоаппарате.

▶ Вспышка включается примерно на 1 с.

- Во избежание ухудшения характеристик и повреждения головки вспышки из-за перегрева ограничьте режим моделирующей вспышки: «угол освечивания 14 мм/20 мм/24 мм: 20 вспышек», «угол освечивания 28 мм: 25 вспышек» или «угол освечивания от 35 мм до 200 мм: 30 вспышек». После более продолжительных серий в режиме моделирующей вспышки дайте вспышке остыть в течение не менее 10 мин.
- Если после серии в режиме моделирующей вспышки, превышающей указанное количество вспышек, продолжить съемку со вспышкой с короткими интервалами, может сработать встроенная функция защиты, ограничивающая работу вспышки. Если работа вспышки ограничена уровнем 1, интервал срабатывания автоматически устанавливается равным примерно 8 с. В этом случае дайте вспышке остыть в течение не менее 40 мин.
- При съемке с использованием ЖКД-видеоискателя включение проверочной вспышки (с помощью камеры) невозможно.
- При использовании вспышки с камерами EOS M3, EOS M2, EOS M, EOS 50/50E, EOS 300, EOS 500N, EOS 3000V, EOS 3000N/66, EOS IX и EOS IX7 режим проверочной вспышки (с помощью камеры) отключен. Установите C.Fn-02 на 1 или 2 (стр. 113), а затем включите проверочную вспышку с помощью кнопки тестовой вспышки.

 В режиме обычной съемки со вспышкой, а также в случае использования вспышки в качестве ведущего устройства при съемке с беспроводным радио-/оптическим управлением вспышкой режим проверочной вспышки можно включить с помощью кнопки тестовой вспышки (C.Fn-02/стр. 113).

Цветной фильтр

В случае съемки со вспышкой в условиях освещения лампами накаливания фон, который вспышка не освещает, может иметь красноватые, неестественные цвета. За счет использования поставляемого цветного светофильтра функция баланса белого камеры выполняет автоматическую коррекцию, чтобы как объект съемки, так и фон имели правильный баланс белого.

Фильтр	Плотность	Уровень коррекции	Назначение
Цветной фильтр (оранжевый)	Низкая	Низкий	Компенсация освещения лампами накаливания
	Высокая	Высокий	

Логотип Canon

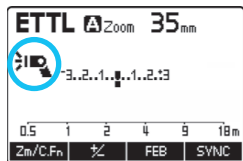
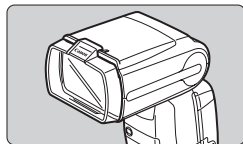
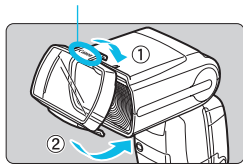

1 Установите цветной фильтр.

- Надежно закрепите фильтр до щелчка на головке вспышки, как показано на рисунке.
- Убедитесь, что на дисплее появился значок .
- Чтобы снять фильтр, выполните ту же процедуру в обратном порядке. Поднимите лапку на нижней стороне фильтра и снимите фильтр с головки вспышки.

2 Выполните съемку.

- Установите в камере режим  баланс белого, а затем выполните съемку.
- В камерах EOS DIGITAL, выпущенных начиная с 2012 г., баланс белого для съемки также можно установить в **<AWB>** (за исключением EOS 1200D).
- Проверьте полученный снимок и при необходимости выполните коррекцию баланса белого на камере.



- При использовании цветного фильтра ведущее число вспышки уменьшается. В ручном режиме или режиме стробоскопической вспышки выполните компенсацию мощности вспышки примерно на +1/3 ступени при использовании фильтра «Низкая плотность» и примерно на +1 ступень при использовании фильтра «Высокая плотность».
- Не используйте имеющиеся в продаже цветные фильтры совместно с поставляемым цветным фильтром.



- В камерах, не поддерживающих передачу информации о цветовой температуре (стр. 26), сделайте снимок и установите его для регулировки баланса белого с использованием цветного фильтра в условиях реальной съемки, установите баланс белого в $\langle \text{☞} \rangle$ и выполните съемку.
- При съемке со вспышкой с установленным цветным светофильтром и широкоугольным объективом яркость света на периферийных участках может падать.
- В случае попадания грязи или пыли на цветной фильтр удалите загрязнение сухой мягкой тканью.
- Кроме того, при использовании цветного фильтра можно установить рассеиватель для вспышки (стр. 36).
- При съемке в свете лампы накаливания (теплый оттенок) установите компенсацию баланса белого в сторону желтого цвета.

Сброс настроек вспышки Speedlite ☆

Настройки функций съемки вспышки Speedlite и настройки беспроводной съемки можно сбросить до их значений по умолчанию.

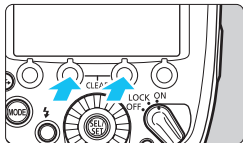

Сбросьте настройки.

- Нажмите и удерживайте функциональные кнопки 2 и 3 в течение нескольких секунд до появления индикации < **CLEARED** >.
- ▶ Настройки вспышки Speedlite сбрасываются, и устанавливается обычный режим съемки и режим вспышки < **ETTL** >.

Даже в случае сброса настроек канал передачи и идентификатор радиосвязи для съемки с беспроводным управлением и настройки пользовательских функций (C.Fn) и персональных функций (P.Fn) не сбрасываются.

3

Настройка функций вспышки с помощью элементов управления камеры

В этой главе рассмотрена настройка функций вспышки с помощью экрана меню камеры.

 Если на камере выбран полностью автоматический режим съемки или режим основной зоны, операции, описанные в этой главе, будут недоступны. Установите в камере режим <P/Tv/Av/M/ручн.выд.(B)> (режим Творческая зона).

Управление вспышкой через экран меню камеры

При использовании камер EOS DIGITAL, выпущенных начиная с 2007 г., с помощью экрана меню камеры можно установить функции вспышки и пользовательские функции.

Информация об операциях с камерой приведена в инструкции по эксплуатации камеры.

Настройки функций вспышки

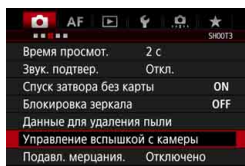

1 Выберите [Управление вспышкой с камеры].

- Выберите [Управление вспышкой с камеры] или [Управление вспышкой].

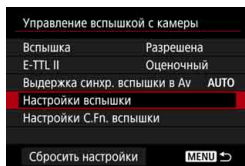

2 Выберите [Настройки вспышки].

- Выберите [Настройки вспышки] или [Настройки внешней вспышки].
- ▶ Отображается экран настройки.

3 Настройте функцию.

- Вид экрана настройки и отображаемые параметры зависят от камеры.
- Выберите параметр и настройте функцию.

Пример 1



Пример 2

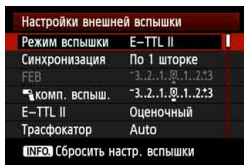

Настройки, доступные на экране настроек вспышки

- Камеры EOS DIGITAL, выпущенные начиная с 2012 г.**
 На экране [Настройки вспышки] или [Настройки внешней вспышки] камеры можно выполнить настройки обычной съемки, съемки с беспроводным радиоуправлением или съемки с беспроводным оптическим управлением.
 - * Несмотря на то что камеры EOS 1300D и EOS 1200D были выпущены после 2012 г., их функции, доступные для установки, совпадают с функциями камер EOS DIGITAL, выпущенных в период с 2007 г. по 2011 г.
- Камеры EOS DIGITAL, выпущенные в период с 2007 г. по 2011 г.**
 EOS-1Ds Mark III, EOS-1D Mark IV/III, EOS 5D Mark II, EOS 7D, EOS 60D, EOS 50D, EOS 40D, EOS 600D, EOS 550D, EOS 500D, EOS 450D, EOS 1100D, EOS 1000D
 На экране [Настройки вспышки] или [Настройки внешней вспышки] камеры можно выполнить настройки обычной съемки или съемки с беспроводным оптическим управлением. Чтобы использовать режим «Съемка со вспышкой с радиоуправлением», настройте функции на вспышке.

Для настройки доступны перечисленные ниже функции. Доступные настройки варьируются в зависимости от используемой камеры, режима вспышки, настроек функции беспроводного управления и других факторов.

Функции	
Вспышка	Разрешена / Запрещена
Режим вспышки E-TTL II	Оценочный / Средне-взвеш
Выдержка синхронизации вспышки в режиме Av	
Режим вспышки	E-TTL II (автовспышка) / Ручная вспышка / Вспышка MULTI / Автоматический внешний экспомер при съемке со вспышкой / Ручной внешний экспомер при съемке со вспышкой
Настройки синхронизации	По 1 шторке / По 2 шторке / Высокоскоростная
Компенсация экспозиции вспышки	
Брекетинг экспозиции вспышки (FEB)	
Трансфокатор (угол освечивания)	
Функции беспроводной вспышки	Беспроводная связь: Откл / радиоуправление / оптическое управление
Сброс настроек	

- **Вспышка**

Для съемки со вспышкой установите в [**Включена**]. Для использования только вспомогательного луча света для автофокусировки установите в [**Запрещена**].

- **Режим вспышки E-TTL II**

Для обычных экспозиций установите в [**Оценочный**]. Если установлено значение [**Средне-взвеш**], экспозиция вспышки усредняется для всей сцены, охватываемой камерой. В зависимости от сюжета может потребоваться компенсация экспозиции вспышки. Этот режим предназначен для опытных пользователей.

- **Выдержка синхронизации вспышки в режиме Av**

При съемке со вспышкой в режиме автоэкспозиции с приоритетом диафрагмы < **Av** > можно установить скорость синхронизации вспышки.

- **Режим вспышки**

В качестве режима вспышки можно выбрать [**E-TTL II**], [**Ручной режим**], [**Стробоскоп**], [**AE внеш.всп.**] и [**ME внеш.всп.**].

- **Настройки синхронизации**

В качестве времени/метода срабатывания вспышки можно выбрать [**По 1 шторке**], [**По 2 шторке**] или [**Высокоскоростная синхронизация**]. Для обычной съемки со вспышкой установите в [**По 1 шторке**].

- **Компенсация экспозиции вспышки**

Для регулировки мощности вспышки используется процедура, аналогичная регулировке компенсации экспозиции.

Компенсацию экспозиции вспышки можно устанавливать в пределах ± 3 ступени с шагом $1/3$ ступени.

- **Брекетинг экспозиции вспышки (FEB)**

Вспышка позволяет выполнить три снимка с автоматическим изменением мощности. Для установки уровня брекетинга доступен диапазон в пределах до ± 3 ступени с шагом $1/3$ ступени.

- **Трансфокатор (угол освечивания)**

Предусмотрена возможность установки угла освечивания вспышки Speedlite. При выборе **[Авто]** угол освечивания автоматически устанавливается в зависимости от фокального расстояния используемого объектива и размера датчика изображения камеры (стр. 26).

- **Функции беспроводной вспышки**

Пользователю доступна установка съемки со вспышкой с беспроводным радиоуправлением и с оптическим управлением. Более подробная информация приведена в главе 4 (стр. 57) и главе 5 (стр. 89).

- **Сброс настроек**

Если выбрано **[Сбросить настр. вспышки]** или **[Сбросить настр. внеш.вспышки]**, настройки вспышки Speedlite можно сбросить до их значений по умолчанию.



- Если для пользовательской функции C.Fn-05 **[Режим вспышки]** выбрано **[1:TTL]** (стр. 114), будет доступно только **[TTL]**. При выполнении съемки с автовспышкой камерой EOS DIGITAL выберите для функции C.Fn-05 значение **[0:E-TTL II/E-TTL]**.
- Если угол освечивания вспышки устанавливается автоматически, например в случае использования рассеивателя для вспышки или широкоугольной панели, настройка **[Трансфокатор]** (угол освечивания) не поддерживается.



- На шаге 2 или на шаге 3 на стр. 52 отображаются **[Вспышка]** и **[Режим вспышки E-TTL II]**. (Расположение элементов на дисплее может отличаться в зависимости от модели камеры.)
- Если **[Выдержка синхр. вспышки в Av]** не отображается, соответствующую функцию можно установить с помощью пользовательских функций камеры.
- Если на вспышке установлена компенсация экспозиции при съемке со вспышкой, компенсацию экспозиции при съемке со вспышкой нельзя установить с помощью камеры. Если компенсация экспозиции установлена в камере и на вспышке, приоритет имеют настройки вспышки.

Настройки пользовательских функций вспышки

Настройки всех пользовательских функций вспышки Speedlite можно установить с помощью экрана меню камеры. Отображаемые параметры зависят от камеры. Если функции от C.Fn-20 до 23 не отображаются, установите их на вспышке Speedlite. Описание пользовательских функций приведено на стр. 113-117.

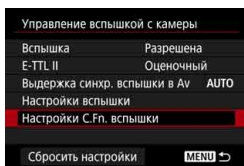

Номер пользовательской функции

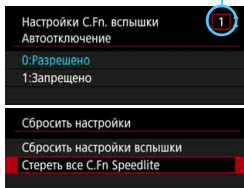

1 Выберите [Настройки C.Fn. вспышки].

- Выберите [Настройки C.Fn. вспышки] или [Настр. C.Fn внеш.всп.].
- ▶ Отображается экран настройки пользовательских функций вспышки.

2 Выполните настройку пользовательской функции.

- Выберите номер пользовательской функции, а затем выполните ее настройку.
- Для сброса настроек пользовательских функций на шаге 1 выберите ([Сбросить настройки],) [Стереть все C.Fn Speedlite] или [Стереть все C.Fn внеш. всп.].

- ⓘ При использовании камеры, выпущенной до 2011 г. включительно, или камеры EOS 1300D или EOS 1200D настройки функций от C.Fn-20 до 23 не сбрасываются даже при выборе [Стереть все C.Fn Speedlite] или [Стереть все C.Fn внеш. всп.]. При выполнении процедуры «Сброс всех пользовательских/персональных функций», описанной на стр. 112, сбрасываются все пользовательские функции (за исключением C.Fn-00).
- Поскольку при использовании вспышки с камерами EOS DIGITAL, выпущенными начиная с 2012 г., автоматический и ручной внешний замер экспозиции вспышки можно непосредственно выбирать кнопкой <MODE> вспышки, функции C.Fn-05-2, 3 недоступны для выбора (за исключением камер EOS 1300D и EOS 1200D).
- Персональные функции (P.Fn/стр. 118) нельзя установить или одновременно сбросить с помощью экрана меню камеры. Установите их на вспышке Speedlite.

4

Съемка с беспроводной вспышкой: радиоуправление

В этой главе рассматривается съемка со вспышкой с функцией ведущего/ведомого устройства с беспроводным радиоуправлением.

Принадлежности, необходимые для съемки со вспышкой с беспроводным радиоуправлением, показаны на схеме состава системы на (стр. 122).

Информация о регионах применения, ограничениях и мерах предосторожности приведена на стр. 139.

 Если на камере выбран полностью автоматический режим съемки или режим основной зоны, операции, описанные в этой главе, будут недоступны. Установите в камере режим <P/Tv/Av/M/ручн.выд.(B)> (режим Творческая зона).

- 
- Процедуры для съемки с беспроводным управлением для случая использования вспышек 600EX II-RT как в качестве ведущего, так и в качестве ведомого устройства.
 - Вспышка 600EX II-RT, установленная на камере, является «ведущим» устройством, а вспышка 600EX II-RT с беспроводным управлением — «ведомым» устройством.

(Ф) Съемка со вспышкой с беспроводным радиоуправлением

Вспышки Canon Speedlite (ведущая/ведомая) с функцией беспроводного радиоуправления позволяют легко организовать съемку с использованием нескольких вспышек с беспроводным управлением, аналогичную обычной съемке с автовспышкой E-TTL II/E-TTL.

Система устроена таким образом, что настройки вспышки 600EX II-RT (ведущее устройство), установленной на камере, автоматически применяются к вспышке 600EX II-RT с беспроводным управлением (ведомое устройство). Поэтому необходимость настройки ведомого устройства в процессе съемки отсутствует.

Расположение устройств и дальность действия управления

(Примеры съемки с беспроводной вспышкой)

- Съемка в режиме автовспышки с одним ведомым устройством (стр. 68)

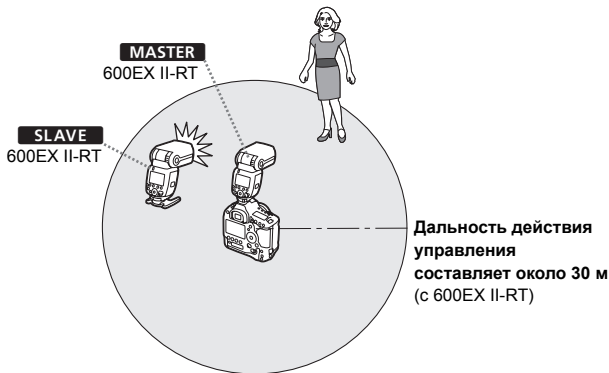

- Вспышкой 600EX II-RT также можно управлять беспроводными методами как ведомым устройством с помощью устройства с функцией ведущего устройства, отличного от вспышки 600EX II-RT. Подробная информация о настройке функций ведущего устройства приведена в инструкции по эксплуатации такого устройства.
- Установите ведомое устройство с помощью поставляемой мини-подставки (стр. 16).

Съемка с несколькими беспроводными вспышками

Ведомые устройства можно разбить на две или три группы и вести съемку в режиме автовспышки E-TTL II/E-TTL с изменением соотношения мощностей вспышек (выходной мощности вспышек). Кроме того, для каждой группы вспышек (до 5 групп) можно установить свой режим (стр. 60).

● Съемка в режиме автовспышки с группами ведомых устройств

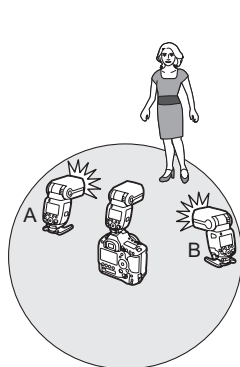

2 группы (A, B) (стр. 73)

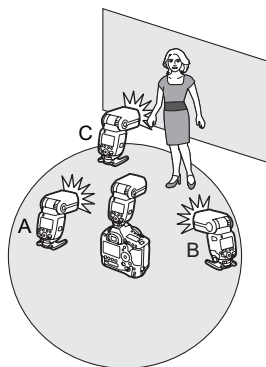

3 группы (A, B, C) (стр. 75)

- Дальность действия управления может быть меньше в зависимости от условий, например положения ведомых вспышек, окружающей обстановки и погодных условий.
- Перед съемкой выполните тестовое включение вспышки (стр. 21) и тестовую съемку.

● Съемка с установкой различных режимов вспышки для каждой группы (стр. 79)

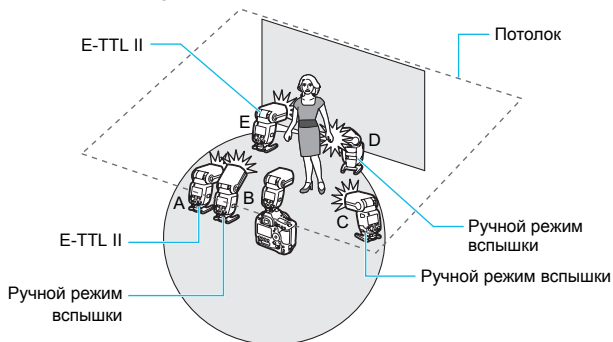

*Режимы вспышки указаны только для примера.

Отличия между радиоуправлением и оптическим управлением

Съемка со вспышкой с беспроводным радиоуправлением имеет определенные преимущества перед съемкой с беспроводным оптическим управлением: меньшая подверженность влиянию препятствий и отсутствие необходимости направлять датчик беспроводной связи ведомого устройства на ведущее устройство. Основные функциональные отличия показаны ниже.

Функция		Радиоуправление	Оптическое управление
Дальность действия управления		Прибл. 30 м	Прибл. 15 м (в помещении)
Управление группами вспышек		До 5 групп* ¹ (A, B, C, D, E)	До 3 групп (A, B, C)
Управление ведомыми устройствами		До 15 устройств	Не ограничено
Канал		Автоматическое назначение, каналы 1–15	Каналы 1–4
Идентификатор беспроводной радиосвязи		0000–9999	-
Работа в качестве ведомого устройства	Тестовое срабатывание вспышки	○	-
	Проверочная вспышка	○* ²	-
	Спуск	○* ³	-

*1-3: В зависимости от используемой камеры накладываются определенные ограничения. (См. *1-на стр. 61 и 79 / *2-на стр. 82 / *3-на стр. 83)

Ограничения для функций в зависимости от используемой камеры

При выполнении съемки со вспышкой с беспроводным радиуправлением в зависимости от используемой камеры могут накладываться определенные ограничения.

- **Камеры EOS DIGITAL, выпущенные начиная с 2012 г.**
При использовании вспышки с камерами EOS DIGITAL, выпущенными начиная с 2012 г., съемку можно вести без каких-либо ограничений режима вспышки, выдержки синхронизации вспышки и др.
* Несмотря на то что камеры EOS 1300D и EOS 1200D были выпущены после 2012 г., ограничения для их функций совпадают с ограничениями камер EOS DIGITAL, выпущенных в период до 2011 г. включительно. (См. подробное описание ниже.)

- **Камеры EOS, совместимые с E-TTL и выпущенные до 2011 г. включительно**
При использовании вспышки с перечисленными ниже камерами съемка со вспышкой с радиуправлением с автовспышкой E-TTL будет невозможна. Выполняйте съемку в режиме ручной вспышки (стр. 77), в режиме стробоскопической вспышки (стр. 42) или в режиме съемки со вспышкой с оптическим беспроводным управлением (стр. 89).
EOS-1Ds, EOS-1D, EOS-1V, EOS-3, EOS 50/50E, EOS 300, EOS 500N, EOS 3000N/66, EOS IX, EOS IX7

Кроме того, при использовании вспышки с камерами EOS DIGITAL или пленочными камерами EOS, выпущенными до 2011 г. включительно, накладываются указанные ниже ограничения.

1. **Минимальная выдержка синхронизации вспышки увеличивается на 1 ступень.**
Проверьте минимальную выдержку синхронизации вспышки ($X = 1/**$ с) камеры и выполняйте съемку в диапазоне выдержек до 1 ступени длиннее минимальной выдержки синхронизации вспышки. (Пример: при $X = 1/250$ с съемка со вспышкой с беспроводным радиуправлением возможна в диапазоне от $1/125$ до 30 с). Если выдержка установлена на 1 шаг длиннее минимальной выдержки синхронизации вспышки, значок предупреждения  исчезнет.

2. **Съемка с высокоскоростной синхронизацией невозможна.**
3. **Съемка в режиме группового срабатывания** (стр. 79) **невозможна.**
4. **Проверочная вспышка с ведомого устройства** (стр. 82) **и дистанционный спуск с ведомого устройства** (стр. 83) **невозможны.**
5. **В режиме связанной съемки** (стр. 84) **камеру нельзя использовать в качестве части «устройства ведомой камеры».**
Камеру можно использовать только в качестве части «устройства ведущей камеры».

Настройка беспроводного управления

Для съемки со вспышкой с беспроводным радиоуправлением настройте ведущее устройство и ведомое устройство согласно описанной ниже процедуре.

Настройка ведущего устройства

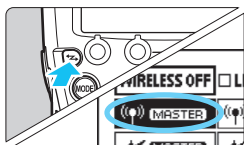

Установите в <((☉)) **MASTER**>.

- Нажмите кнопку <↔>.
- Поверните диск <☉>, чтобы выбрать <((☉)) **MASTER**>, а затем нажмите кнопку <☉>.

Настройка ведомого устройства

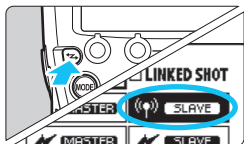

Установите в <((☉)) **SLAVE**>.

- Установите требуемую вспышку в качестве ведомого устройства.
- Выберите <((☉)) **SLAVE**> так же, как и для ведущего устройства.

☑ Для выполнения обычной съемки выберите <WIRELESS OFF>, чтобы удалить настройку беспроводного управления (ведущее/ведомое устройство).

Канал передачи и идентификатор беспроводной радиосвязи

Чтобы исключить возможность создания помех для систем беспроводных вспышек с радиоуправлением, используемых другими фотоаппаратами, и для других (беспроводных) радиоустройств, можно изменить канал передачи и идентификатор беспроводной радиосвязи. Установите один и тот же канал и идентификатор для ведущего устройства и ведомого устройства.

☑ При организации систем беспроводных вспышек с радиоуправлением на месте съемки системы могут создать взаимные помехи, даже если вспышки установлены на разные каналы. Установите отличающиеся идентификаторы беспроводной радиосвязи для каждого канала (стр. 64).

Установка канала передачи и идентификатора беспроводной радиосвязи

Воспользуйтесь описанной ниже процедурой, чтобы установить каналы передачи и идентификаторы радиосвязи ведущего устройства и ведомого устройства. **Установите один и тот же канал и идентификатор для ведущего устройства и ведомого устройства.** Обратите внимание, что для ведущего и ведомого устройств используется одна и та же процедура.

1 Отобразите <MENU 3>.

- Нажмите функциональную кнопку 4, чтобы отобразить <MENU 3>.

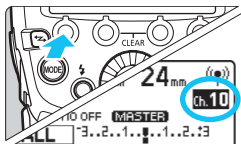

2 Установите канал передачи.

- Нажмите функциональную кнопку 1 <CH>.
- Выберите «AUTO» или любой канал от 1 до 15 с помощью диска <⊙>, а затем нажмите кнопку <⊙>.

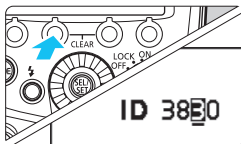

3 Установите идентификатор беспроводной радиосвязи.

- Нажмите функциональную кнопку 2 <ID>.
- Поверните диск <⊙>, чтобы выбрать позицию (разряд), а затем нажмите кнопку <⊙>.
- Поверните диск <⊙>, чтобы выбрать цифру от 0 до 9, а затем нажмите кнопку <⊙>.
- Установите 4-значное число, повторяя описанные операции.
- ▶ При установленном соединении между ведущим устройством и ведомым устройством индикатор <LINK> горит зеленым.

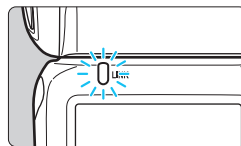

● Сканирование и установка каналов передачи на ведущем устройстве

Вспышка позволяет сканировать состояние радиоприема и устанавливать канал передачи ведущего устройства автоматически или вручную. Если канал установлен в «AUTO», автоматически выбирается канал с наилучшими условиями приема. В случае ручной установки канал передачи можно установить вручную на основании результатов сканирования.

● Сканирование при установке «AUTO»

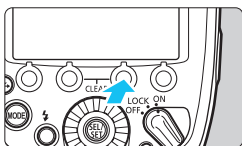

Запустите сканирование.

- Нажмите функциональную кнопку 4, чтобы отобразить < MENU 3 >.
- Нажмите функциональную кнопку 3 < SCAN >.
- ▶ Выполняется сканирование, и автоматически устанавливается канал с наилучшими условиями приема.

● Сканирование при установленном канале от 1 до 15

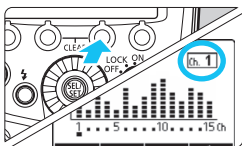

1 Запустите сканирование.

- Нажмите функциональную кнопку 4, чтобы отобразить < MENU 3 >.
- Нажмите функциональную кнопку 3 < SCAN >.
- ▶ Выполняется сканирование, и условия приема представляются в виде гистограммы.
- Чем выше уровень канала на графике, тем лучше прием радиосигналов.

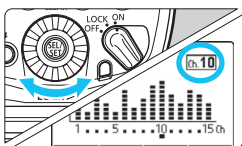

2 Установите канал.

- Поверните диск < ⚙ >, чтобы выбрать канал от 1 до 15.
- Нажмите < ⚙ >, чтобы установить канал.

Индикатор <LINK>

Состояние обмена данными можно определить по цвету индикатора <LINK>.

Цвет	Состояние	Описание	Действие
Зеленый	Горит	Соединение установлено	-
	Горит	Соединение отсутствует	Проверьте канал и идентификатор.
Красный	Мигает	Слишком много устройств	Измените количество ведущих и ведомых устройств таким образом, чтобы их общее количество не превышало 16.
		Ошибка	Выключите и включите ведущее и ведомое устройства.

- Если каналы передачи ведущего устройства и ведомого устройства отличаются, ведомое устройство не работает. Установите один и тот же номер или «АВТО» для обоих устройств.
- Если идентификаторы беспроводной радиосвязи ведущего устройства и ведомого устройства отличаются, ведомое устройство не работает. Установите один и тот же номер.

Включение и выключение срабатывания ведущей вспышки

Имеется возможность указать, будет ли срабатывать беспроводная вспышка, используемая в качестве ведущего устройства, управляющего ведомым устройством. Если срабатывание ведущего устройства включено, ведущее устройство срабатывает как группа А.

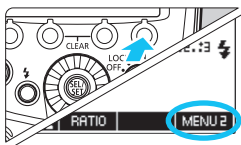

1 Отобразите <MENU 2>.

- Нажмите функциональную кнопку 4, чтобы отобразить <MENU 2>.

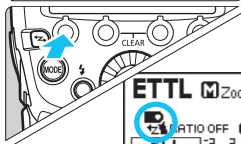

2 Включите или выключите срабатывание ведущей вспышки.

- Нажмите функциональную кнопку 1 <MODE>, чтобы включить или выключить срабатывание ведущей вспышки.
 - ☞ : Срабатывание ведущей вспышки включено
 - ☞ : Срабатывание ведущей вспышки выключено

Срабатывание ведущей вспышки

Функция памяти

Настройки беспроводного управления можно сохранить в памяти ведущего и ведомого устройств для последующей загрузки. Сохранение и загрузка настроек выполняется отдельно на каждом ведущем и ведомом устройстве.

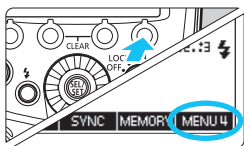

1 Отобразите <MEMORY>.

- На ведущем устройстве нажмите функциональную кнопку 4, чтобы открыть меню <MEMORY>.
- На ведомом устройстве нажмите функциональную кнопку 4, чтобы открыть меню <MEMORY>.



2 Сохраните или загрузите настройки.

- Нажмите функциональную кнопку 3 <MEMORY>.

[Сохранить]

- Нажмите функциональную кнопку 1 <SAVE>.
- ▶ Настройки сохраняются (записываются в память).

[Загрузить]

- Нажмите функциональную кнопку 2 <LOAD>.
- ▶ Устанавливаются ранее сохраненные настройки.

ETTL: съемка с полностью автоматической вспышкой с беспроводным управлением

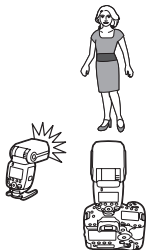

В этом разделе рассмотрена съемка с полностью автоматической вспышкой с беспроводным управлением при использовании вспышки 600EX II-RT (ведущее устройство), установленной на камере, и вспышки 600EX II-RT, установленной в качестве ведомого устройства.

Съемка в режиме автовспышки с одним ведомым устройством



1 Настройте ведущее устройство.

- Настройте вспышку 600EX II-RT, установленную на камере, в качестве ведущего устройства (стр. 63).
- Кроме того, в качестве ведущего можно использовать устройство с функцией ведущего устройства.

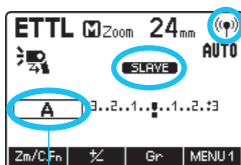

Группа вспышек

2 Настройте ведомое устройство.

- Установите вспышку 600EX II-RT в качестве ведомого устройства для беспроводного управления с ведущего устройства (стр. 63).
- Также можно использовать другие вспышки Speedlite серии EX с функцией ведомого устройства беспроводного радиуправления.
- Установите группу A, B или C (стр. 73). Вспышка не работает, если установлена группа D или E.

3 Проверьте канал и идентификатор.

- Если каналы и идентификаторы беспроводной радиосвязи ведущего устройства и ведомого устройства отличаются, установите для них совпадающие значения (стр. 64, 65).

4 Расположите камеру и вспышку.

- Расположите камеру и вспышку в пределах области, показанной на стр. 58.

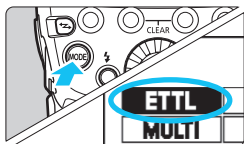

5 Установите режим вспышки <ETTL>.

- Нажмите кнопку <MODE> на ведущем устройстве.
- Поверните диск <⊙>, чтобы выбрать <ETTL>, а затем нажмите кнопку <⊙>.
- Во время съемки с управлением через ведущее устройство для ведомого устройства автоматически устанавливается режим <ETTL>.
- Убедитесь, что управление группой вспышек установлено в <ALL>.

6 Проверьте условия радиопередачи и статус зарядки.

- Убедитесь, что лампа <LINK> горит зеленым.
- Если ведомая вспышка готова, излучатель подсветки автофокусировки мигает с периодичностью примерно 1 с.
- Если на ведущем устройстве функция C.Fn-20-1 установлена (стр. 116), по завершении зарядки всех вспышек будет раздаваться короткий звуковой сигнал ведущего устройства.
- Убедитесь, что на ЖК-дисплее ведущего/ведомого устройства горит значок <⚡> (значок <CHARGE> не отображается).
- Информация о подсветке ЖК-дисплея ведущего устройства приведена на стр. 71.
- Убедитесь, что лампа готовности вспышки ведущего устройства горит.

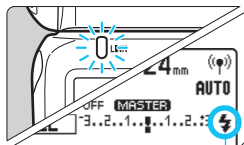

Готовность ведомой вспышки

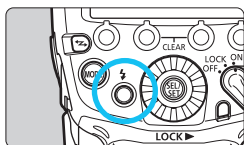

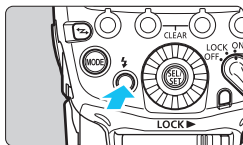

7 Проверьте работу.

- Нажмите кнопку тестовой вспышки на ведущем устройстве.
- ▶ Вспышка срабатывает. Если вспышка не сработала, убедитесь, что она находится в пределах дальности действия управления (стр. 58).

8 Выполните съемку.

- Установите камеру так же, как и при съемке с обычной вспышкой.
- ▶ В случае обеспечения стандартной экспозиции вспышки индикатор подтверждения экспозиции загорается примерно на 3 с.

⚠ Если индикатор <LINK> горит красным, радиосоединение не установлено. Проверьте каналы передачи и идентификаторы беспроводной радиосвязи ведущего устройства и ведомого устройства еще раз. Если соединение не удастся установить при совпадающих настройках, выключите и включите ведущее и ведомое устройства.

- 📏 ● Угол освечивания ведущего устройства и ведомых устройств устанавливается на 24 мм. Угол освечивания также можно установить вручную.
- Чтобы ведущая вспышка сработала, включите срабатывание ведущего устройства (стр. 66) на шаге 5, описанном на предыдущей странице.
- Можно нажать кнопку предварительного просмотра глубины резкости на камере, чтобы включить проверочную вспышку (стр. 47).
- Если вспышка Speedlite установлена в качестве ведущего устройства, время до автоотключения питания составляет около 5 мин.
- Если сработала функция автоотключения ведомого устройства, нажмите кнопку тестовой вспышки ведущего устройства, чтобы включить ведомое устройство. Следует иметь в виду, что при работе таймера экспомера камеры и др. функций функция срабатывания тестовой вспышки недоступна.
- Время до срабатывания автоотключения ведомого устройства можно изменить (C.Fn-10/стр. 115).
- Вспышку можно настроить издавать короткий звуковой сигнал по завершении зарядки всех вспышек (ведущих/ведомых устройств) (C.Fn-20/стр. 116).
- Мигание излучателя подсветки автофокусировки по завершении зарядки ведомого устройства можно отключить (C.Fn-23/стр. 117).

Подсветка ЖК-дисплея

При съемке со вспышкой с беспроводным радиоуправлением подсветка ЖК-дисплея ведущего устройства включается или выключается в соответствии со статусом зарядки ведущего устройства и ведомых устройств (группы вспышек).

Подсветка ЖК-дисплея ведущего устройства включается, если ведущее устройство и ведомые устройства заряжены не полностью. После полной зарядки ведущего устройства и ведомых устройств подсветка ЖК-дисплея выключается примерно через 12 с. Когда заряда ведущего устройства и ведомых устройств будет недостаточно для продолжения съемки, подсветка ЖК-дисплея ведущего устройства снова включится.

Если ведущее устройство или любое ведомое устройство (группа вспышек) заряжено не полностью, на ЖК-дисплее ведущего устройства будет отображаться значок < **CHARGE** >. Перед съемкой убедитесь, что значок < **CHARGE** > не отображается на ЖК-дисплее и подсветка ЖК-дисплея не включена.

Съемка в режиме автовспышки с несколькими ведомыми устройствами

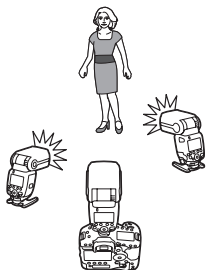

При необходимости увеличения мощности вспышки или облегчения организации освещения количество одновременно срабатывающих ведомых устройств можно увеличить. Чтобы добавить ведомые устройства, следуйте процедуре, описанной в разделе «Съемка в режиме автовспышки с одним ведомым устройством» (стр. 68). Установите группу А, В или С (стр. 73). Вспышка не сработает, если установлена группа D или E.

При увеличении количества ведомых устройств или включении срабатывания ведущего устройства мощность всех вспышек автоматически устанавливается на один и тот же уровень так, что общая мощность обеспечивает стандартную экспозицию.

Расширенные приемы съемки с использованием полностью автоматической вспышки с беспроводным управлением

Поскольку следующие функции, заданные на ведущем устройстве, автоматически устанавливаются на ведомых устройствах, нет необходимости устанавливать их на ведомом устройстве (устройствах). По этой причине съемку со вспышкой с беспроводным управлением можно выполнять так же, как и обычную съемку.

- **Компенсация экспозиции вспышки** (☒/стр. 28)
- **Брекетинг экспозиции вспышки (FEB)** (☒/стр. 29)
- **Фиксация экспозиции вспышки** (стр. 30)
- **Высокоскоростная синхронизация вспышки** (☒/стр. 31)
- **Режим ручной вспышки** (стр. 40, 77)
- **Режим стробоскопической вспышки** (стр. 42)

 Ведомым устройством можно также управлять независимо, чтобы установить компенсацию экспозиции при съемке со вспышкой и угол освечивания отдельно на каждом ведомом устройстве.

Ведущие устройства

Можно установить два ведущих устройства или более. Подготовив несколько камер с ведущими устройствами, можно выполнять съемку со вспышками с беспроводным управлением разными камерами, не меняя системы освещения (ведомых устройств). Следует иметь в виду, что при использовании двух и более ведущих устройств цвет индикатора <LINK> будет меняться в зависимости от порядка выполнения настроек ведущего устройства. Для первого включенного ведущего устройства (основное ведущее устройство) индикатор будет зеленым, а для второго и последующих (дополнительные ведущие устройства) — оранжевым.

- Если индикатор <LINK> горит красным, соединение не установлено. После проверки канала передачи и идентификатора радиосвязи выключите и включите каждое ведущее устройство.
- Во время съемки со вспышкой с беспроводным радиоуправлением ограничьте общее количество ведущих и ведомых устройств 16 устройствами.

 Съемку можно выполнять независимо от состояния основного и последующих ведущих устройств.

A:B: съемка с несколькими беспроводными вспышками с установкой соотношения мощностей

Съемка в режиме автовспышки с двумя группами ведомых устройств

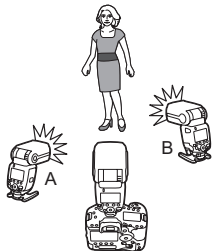

Ведомые устройства можно разделить на две группы, A и B, и отрегулировать баланс освещения (соотношение мощностей) в соответствии с условиями съемки.

Экспозиция контролируется автоматически таким образом, чтобы общая мощность вспышек групп A и B обеспечивала стандартную экспозицию.

1 Настройте группу ведомых устройств.

- Настраивайте ведомые устройства по очереди.
- Нажмите функциональную кнопку 4, чтобы отобразить < MENU 1 >.
- Нажмите функциональную кнопку 3 < Gr >, затем выберите < A > или < B >.
- Выберите < A > для одного устройства и < B > для другого.

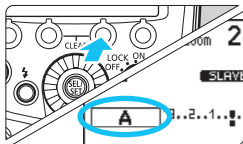

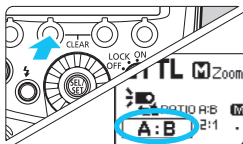
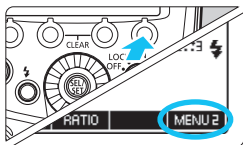

2 Установите ведущее устройство в < A:B >.

- Настройте ведущее устройство в соответствии с процедурами, описанными в шагах 2 и 3.
- Нажмите функциональную кнопку 4 на ведущем устройстве, чтобы открыть меню < MENU 2 >.
- Нажмите функциональную кнопку 2 < RATIO > и установите < A:B >.

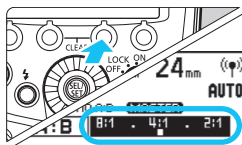



3 Установите соотношение мощностей A:B.

- Нажмите функциональную кнопку 3 < Gr >.
- Поверните диск <  >, чтобы установить соотношение мощностей, а затем нажмите кнопку <  >.

4 Выполните съемку.

- ▶ Мощность ведомого устройства будет соответствовать установленному соотношению.

Съемка в режиме автовспышки с тремя группами ведомых устройств

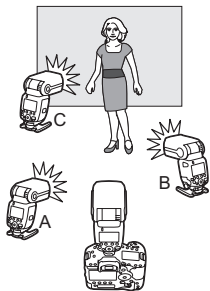

К группам вспышек A и B можно добавить группу C. Группа C удобна для организации освещения, устраняющего тени объекта съемки. Основные операции настройки соответствуют операциям, описанным в разделе «Съемка в режиме автовспышки с двумя группами ведомых устройств» (стр. 73).

1 Включите ведомое устройство в группу C.

- Настройте ведомое устройство, которое будет добавлено в группу $\langle \boxed{C} \rangle$, как описано в шаге 1 на стр. 73.

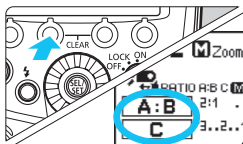





2 Установите ведущее устройство в $\langle \boxed{A:B} \rangle \langle \boxed{C} \rangle$.

- Установите управление ведущей группой вспышек в $\langle \boxed{A:B} \rangle \langle \boxed{C} \rangle$, как описано в шаге 2 на странице 73.

3 Установите соотношение мощностей A:B.

- Установите соотношение мощностей A:B, как описано в шаге 3 на предыдущей странице.

4 Установите значения компенсации экспозиции для ведомого устройства С.

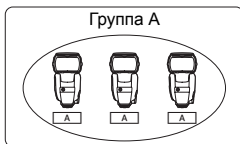

- Установите необходимое значение.
- Нажмите функциональную кнопку 3 < Gr >.
- Поверните диск <  > и выберите <  >.
- Нажмите функциональную кнопку 3 <  >.
- Поверните диск <  >, чтобы установить значение компенсации экспозиции вспышки, а затем нажмите кнопку <  >.

Управление группой



При необходимости увеличения мощности вспышки или организации сложной системы освещения количество ведомых устройств можно увеличить. Просто добавьте дополнительное ведомое устройство в группу (А, В или С), мощность которой необходимо увеличить. Общее количество ведомых устройств можно увеличить до 15.

Например, если в группу <  > добавлены три ведомых устройства, эти три устройства будут рассматриваться и управляться как единая группа А большой мощности.

- Чтобы одновременно срабатывали три группы, А, В и С, установите <  > <  >. При установке <  > вспышки группы С срабатывать не будут.
- Съемка со вспышками группы С, направленными непосредственно на основной объект съемки, может привести к переэкспонированию.

 Соотношение мощностей 8:1 к 1:1 к 1:8 эквивалентно соотношению 3:1 к 1:1 к 1:3 (с шагом 1/2) для количества ступеней.

М: съемка с несколькими беспроводными вспышками с ручной установкой мощности

В этом разделе описана съемка с (несколькими) беспроводными вспышками в ручном режиме. Для каждого ведомого устройства (группы) можно установить свой уровень мощности.

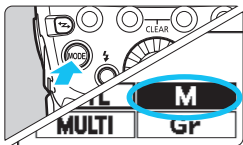

1 Установите режим вспышки <M>.

- Нажмите кнопку <MODE> на ведущем устройстве.
- Поверните диск <MODE>, чтобы выбрать <M>, а затем нажмите кнопку <MODE>.
- Во время съемки с управлением через ведущее устройство для ведомого устройства автоматически устанавливается режим <M>.

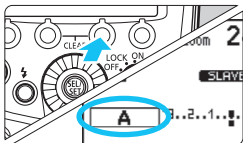

2 Настройте группу ведомых устройств.

- Настраивайте ведомые устройства по очереди.
- Установите группу, которая будет выбрана для срабатывания на шаге 3.
- Нажмите функциональную кнопку 4, чтобы отобразить <MENU 1>.
- Нажмите функциональную кнопку 3 <Gr>, а затем выберите <A>, или <C>.

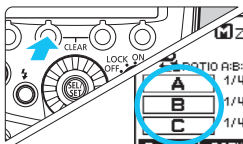

3 Установите управление группами вспышек.

- Нажмите функциональную кнопку 4 на ведущем устройстве, чтобы открыть меню <MENU 1>.
- Выберите группу для срабатывания с помощью кнопки 2 <RATIO>.
- При каждом нажатии кнопки установка переключается в следующем порядке: <ALL> → <A> → <A> <C>.

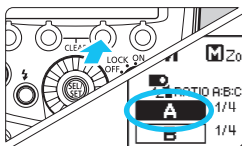

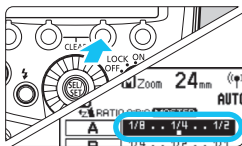

4 Выберите группу вспышек.

- Нажмите функциональную кнопку 3 < **Gr** >.
- Выберите группу для установки мощности вспышки с помощью диска <  >.



5 Установите мощность вспышки.

- Нажмите функциональную кнопку 3 < *** 1/2** >.
- Поверните диск <  >, чтобы установить мощность вспышки, а затем нажмите кнопку <  >.
- Для установок < **A** > < **B** > или < **A** > < **B** > < **C** > повторите шаги 4 и 5, чтобы установить мощности для всех групп вспышек.

6 Выполните съемку.

- ▶ Мощность каждой группы будет соответствовать установленному соотношению.

- Если выбран параметр < **ALL** >, в качестве группы ведомых устройств выберите A, B или C. Вспышка не сработает, если установлена группа D или E.
- Чтобы установить один уровень мощности для нескольких групп ведомых устройств, на шаге 3 выберите < **ALL** >.

Gr: съемка с установкой различных режимов вспышки для каждой группы

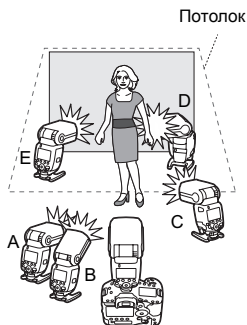

При использовании камер EOS DIGITAL, выпущенных начиная с 2012 г., для каждой группы вспышек из 5 возможных (A, B, C, D и E) можно установить свой режим.

Для установки доступны режимы ① Автовспышка E-TTL II/E-TTL, ② Ручной режим и ③ Автоматический внешний экспонометр при съемке со вспышкой. В режимах ① и ③ экспозиция вспышек как единой группы автоматически регулируется для обеспечения стандартной экспозиции для основного объекта съемки. Эта функция предназначена для опытных пользователей, имеющих глубокие знания и опыт в организации освещения.

Съемка с беспроводной вспышкой в режиме <Gr> недоступна для камер, выпущенных до 2011 г. включительно, а также камер EOS 1300D и EOS 1200D. Будет применяться съемка до 3 групп (A, B и C) (стр. 75).

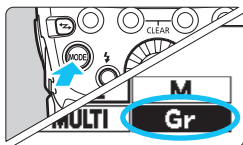

1 Установите режим вспышки <Gr>.

- Нажмите кнопку <MODE> на ведущем устройстве.
- Поверните диск <MODE>, чтобы выбрать <Gr>, а затем нажмите кнопку <MODE>.
- Во время съемки с управлением через ведущее устройство для ведомого устройства режим вспышки устанавливается автоматически.

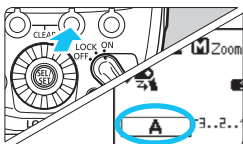

2 Настройте группу ведомых устройств.

- Настраивайте ведомые устройства по очереди.
- Нажмите функциональную кнопку 4, чтобы отобразить <MENU 1>.
- Нажмите функциональную кнопку 3 <Gr>, а затем выберите <A>, , <C>, <D> или <E>.
- Установите группу (A, B, C, D или E) для всех ведомых устройств.

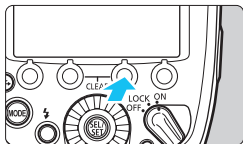

3 Установите каждую группу вспышек.

- Установите режим вспышки для каждой группы на ведущем устройстве.
- Когда отображается **<MENU 1>**, нажмите функциональную кнопку 3 **<Gr>** (⊗12).
- Выберите группу для установки группы вспышек с помощью диска **<⊙>**.

Установка режима вспышки

- Нажмите функциональную кнопку 2 **<*MODE>**, а затем выберите режим срабатывания из **<ETTL>**, **<M>** и **<Ext.A>**.

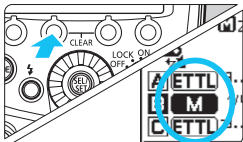

Установка мощности вспышки и значения компенсации экспозиции вспышки

- Нажмите функциональную кнопку 3 **<*1/2>**.
- Поверните диск **<⊙>**, чтобы установить мощность вспышки или значение компенсации экспозиции, а затем нажмите кнопку **<⊙>**.
- При использовании режима **<M>** установите мощность вспышки. Для режима **<ETTL>** или **<Ext.A>** установите требуемый уровень компенсации экспозиции вспышки.
- Повторите шаг 3, чтобы установить функции вспышки для всех групп вспышек.
- Если нажать функциональную кнопку 2 **<*1/2>**, когда отображается **<MENU 1>**, уровень компенсации экспозиции вспышки можно установить для всех групп.

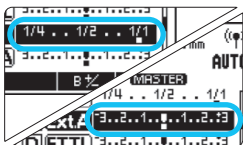
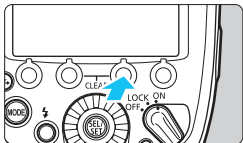

Статус зарядки группы
вспышек

- : Вспышка не готова
- : Вспышка готова

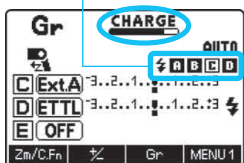

4 Проверьте статус зарядки и выполните съемку.

- Когда отображается индикация < **CHARGE** >, по индикации слева на экране можно проверить группы вспышек, которые заряжены не полностью. Например, если группа вспышек < **A** > заряжена полностью, индикация < **A** > слева на экране меняется на < **A** >.
- Когда все группы вспышек полностью заряжены, индикация < **CHARGE** > и индикация статуса зарядки для группы вспышек слева на экране исчезают.
- Информация о других признаках завершения зарядки приведена в шаге 6 на стр. 69.
- ▶ Все ведомые устройства срабатывают одновременно в установленных для них режимах.



- При установке режима вспышки в < **Ext.A** > убедитесь, что ведомые устройства представляют собой вспышки Speedlite, поддерживающие автоматический внешний замер экспозиции вспышки. Срабатывание вспышки в этом режиме невозможно, если автоматический внешний замер экспозиции вспышки не поддерживается.
- При установке режима < **ETTL** > или < **Ext.A** > экспозиция вспышек как единой группы автоматически регулируется для обеспечения стандартной экспозиции для основного объекта съемки. Съемка со вспышками нескольких групп, направленными на основной объект съемки, может привести к переэкспонированию.



- Порядок срабатывания групп вспышек может быть непоследовательным. Например, можно установить группы A, C, E.
- Если определенная группа не должна срабатывать, при установке режима вспышки на шаге 3 нажмите кнопку 1 < **ON/OFF** >, чтобы установить < **OFF** >.

Тестовая вспышка и проверочная вспышка с ведомого устройства

При съемке со вспышкой с беспроводным радиоуправлением тестовую вспышку и проверочную вспышку (стр. 47) можно инициировать со вспышки 600EX II-RT, настроенной как ведомое устройство.

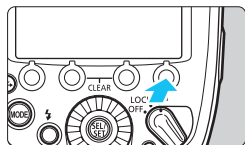

1 Отобразите <MENU 2>.

- Нажмите функциональную кнопку 4 ведомого устройства, чтобы открыть меню <MENU 2>.

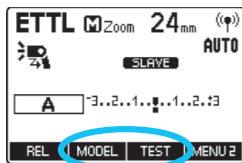

2 Включите вспышку.

[Проверка вспышек]

- Нажмите функциональную кнопку 3 <TEST> ведомого устройства.

[Проверочная вспышка] (стр. 47)

- Нажмите функциональную кнопку 2 <MODEL> ведомого устройства.
- ▶ Сигнал вспышки передается от ведомого устройства к ведущему, и беспроводная система срабатывает в режиме тестовой вспышки или проверочной вспышки.

- ⓘ Проверочная вспышка с ведомого устройства недоступна для камер, выпущенных до 2011 г. включительно, а также EOS 1300D и EOS 1200D.
- Информация о мерах предосторожности при использовании проверочной вспышки приведена на стр. 47.
- Если функция C.Fn-02-1 установлена на ведущем устройстве (стр. 113), проверочная вспышка не сработает даже при выборе <MODEL>.

- 📶 Если два или более устройства установлены в качестве ведущих (стр. 72), сигнал вспышки передается основному ведущему устройству, индикатор <LINK> которого горит зеленым.

Дистанционный спуск с ведомого устройства

При использовании камер EOS DIGITAL, выпущенных начиная с 2012 г., на вспышке 600EX II-RT, установленной в качестве ведомого устройства с беспроводным радиоуправлением, можно инициировать дистанционный спуск (съемка с дистанционным управлением).

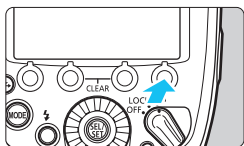

1 Отобразите <MENU 2>.

- Нажмите функциональную кнопку 4 ведомого устройства, чтобы открыть меню <MENU 2>.

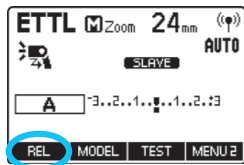

2 Выполните съемку.

- Нажмите функциональную кнопку 1 <REL> ведомого устройства.
- ▶ Сигнал спуска передается от ведомого устройства к ведущему и выполняется съемка.



- Дистанционный спуск с ведомого устройства недоступен для камер, выпущенных до 2011 г. включительно, а также камер EOS 1300D и EOS 1200D.
- Съемка невозможна, если автоматическая фокусировка не удается. Рекомендуется установить переключатель режима фокусировки объектива в <MF>, вручную сфокусироваться на объекте, а затем выполнить спуск.



- Дистанционный спуск выполняется в пок кадровом режиме независимо от настройки перевода кадров фотоаппарата.
- Если два или более устройства установлены в качестве ведущих (стр. 72), сигнал спуска передается основному ведущему устройству, индикатор <LINK> которого горит зеленым.

Связанная съемка с радиуправлением

При использовании камер EOS DIGITAL, выпущенных начиная с 2012 г. (за исключением EOS 1300D и EOS 1200D), можно выполнять связанную съемку, которая позволяет автоматически спускать затвор устройства ведомой камеры за счет подключения этой камеры к устройству ведущей камеры. Связанная съемка допускает использование до 16 устройств, включая как ведущие, так и ведомые устройства. Это удобно при необходимости одновременной съемки объекта с разных ракурсов.

Для организации связанной съемки установите на камеру вспышку, поддерживающую съемку с беспроводным радиуправлением, или передатчик Speedlite.

Обратите внимание, что для камер, выпущенных до 2011 г. включительно, или камеры EOS 1300D или EOS 1200D вспышку можно использовать только в качестве «устройства ведущей камеры». Вспышку нельзя использовать только в качестве «устройства ведомой камеры».



 Комплект камеры EOS со вспышкой 600EX II-RT с функцией связанной съемки называется «устройством ведущей камеры/ведущим устройством» или «устройством ведомой камеры/ведомым устройством».

Перед выполнением описанных ниже операций установите устройства Speedlite или передатчики на все камеры, которые будут использоваться для связанной съемки. Подробная информация о настройке других устройств приведена в инструкции по эксплуатации устройств.

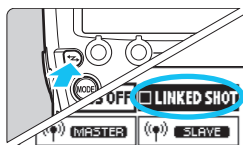

1 Выберите обычный режим съемки.

- Нажмите кнопку <Z>.
- Поверните диск <D>, чтобы выбрать <LINKED SHOT>, а затем нажмите кнопку <D>.
- ▶ На экране появится значок <LINKED SHOT>.



2 Установите ведущее/ведомое устройство.

- Поверните диск <D>, чтобы выбрать <MASTER> или <SLAVE>, а затем нажмите кнопку <D>.



3 Установите канал передачи и идентификатор беспроводной радиосвязи.

- Установите канал с помощью функциональной кнопки 2 <CH>, а затем установите идентификатор с помощью функциональной кнопки 3 <ID>.
- Подробная информация о процедуре настройки приведена на стр. 63–66.

4 Установите функции съемки камеры.

5 Настройте все устройства Speedlite.

- Настройте все устройства Speedlite для связанной съемки как «ведущее устройство» или «ведомое устройство» для режима связанной съемки.

- Аналогичным образом установите передатчики, если они будут использоваться в режиме связанных снимков.
- При переключении с «ведомого устройства» на «ведущее устройство» на шаге 2 вспышки Speedlite (или передатчики), ранее установленные как «ведущее устройство», становятся «ведомым устройством».

6 Настройте устройства ведомых камер.

- Установите устройства ведомых камер на расстоянии не более 30 м от устройства ведущих камер.
- Убедитесь, что индикаторы <LINK> ведомых устройств горят зеленым.

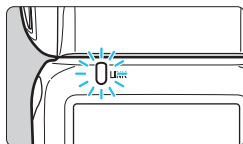

7 Выполните съемку.

- Убедитесь, что индикатор <LINK> ведущего устройства горит зеленым, и выполните съемку.
- ▶ Устройства ведомых камер срабатывают вместе со срабатыванием устройства ведущей камеры.
- ▶ После съемки в режиме связанной съемки индикаторы <LINK> ведомых устройств на короткое время загораются оранжевым.



- При необходимости отказа от связанной съемки поочередно измените настройку на шаге 1 на <□ LINKED SHOT > для каждой вспышки Speedlite.
- Эту функцию можно использовать для дистанционного управления в режиме связанных снимков без установки вспышки Speedlite или передатчика на камеру. При нажатии функциональной кнопки 1 < REL > ведущей вспышки срабатывают все устройства ведомой камеры.
- В режиме связанных снимков время до автоотключения питания ведущих и ведомых устройств составляет примерно 5 мин. Если интервал связанных снимков составляет 5 мин или больше, установите «Автоотключение» ведущего и ведомых устройств в «OFF» (C.Fn-01-1, стр. 113).
- Если функция C.Fn-20-1 установлена (стр. 116), короткий звуковой сигнал будет раздаваться на каждой полностью заряженной вспышке (ведущей/ведомой).



- Рекомендуется установить переключатели режимов фокусировки объективов, установленных на ведомых камерах, в <MF> и выполнять съемку с ручной фокусировкой. Если фокусировка в режиме автоматической фокусировки не удастся, связанная съемка при помощи соответствующей ведомой камеры будет невозможна.
- Между срабатыванием устройства ведомой камеры и устройства ведущей камеры есть небольшая задержка. Идеальная одновременная съемка невозможна.
- Вспышки Speedlite могут срабатывать в режиме связанной съемки с установленной функцией P.Fn-06-1 (стр. 119), но при одновременном срабатывании нескольких вспышек в режиме связанных снимков может не обеспечиваться требуемая экспозиция или экспозиция может оказаться неравномерной.
- Если [**Срабатывание вспышки**] в [**Управление вспышкой с камеры**] или [**Управление вспышкой**] установлено в [**Отключено**] (стр. 54), съемка связанных снимков не может быть выполнена.
- Если выполнение съемки связанных снимков в режиме ЖКД-видеоискателя с установленной функцией P.Fn-06-0 (стр. 119) невозможно, установите параметр [**Бесшум.с ЖКД-вид.**] в меню ведущей камеры в [**Отключено**]. Если установлен [**Режим 1**] или [**Режим 2**], затворы фотоаппаратов ведомых устройств могут не спускаться в зависимости от модели используемого фотоаппарата.
- Дальность действия управления может быть меньше в зависимости от условий, например положения ведомых вспышек, окружающей обстановки и погодных условий.
- Функция связанных снимков — это функция, аналогичная функции связанных снимков, реализованной в беспроводных передатчиках файлов серии WFT. Тем не менее съемка связанных снимков с применением передатчиков файлов серии WFT невозможна. Более того, задержка спуска будет отличаться от задержки при съемке связанных снимков с использованием устройств серии WFT.



Связанная съемка с использованием функции ЖКД-видеоискателя

Связанная съемка в режиме ЖКД-видеоискателя невозможна, если вспышка Speedlite с установленной функцией P.Fn-06-0 (стр. 119) установлена на одну из перечисленных ниже камер, установленных в качестве ведущего устройства.

Выполните связанную съемку после переключения режима ЖКД-видеоискателя на режим съемки с использованием видеоискателя или установки функции P.Fn-06-1 вспышки Speedlite.

EOS 760D, EOS 750D, EOS 700D, EOS 650D, EOS 600D, EOS 550D,
EOS 500D, EOS 450D, EOS 1000D

5

Съемка с беспроводной вспышкой: оптическое управление

В этой главе рассматривается съемка со вспышкой с функцией ведущего/ведомого устройства с беспроводным оптическим управлением. Принадлежности, необходимые для съемки со вспышкой с беспроводным оптическим управлением, показаны на схеме состава системы (стр. 122).



Если на камере выбран полностью автоматический режим съемки или режим основной зоны, операции, описанные в этой главе, будут недоступны. Установите в камере режим <P/Tv/Av/M/ручн.выд.(B)> (режим Творческая зона).



- Процедуры для съемки с беспроводным управлением для случая использования вспышек 600EX II-RT как в качестве ведущего, так и в качестве ведомого устройства.
- Вспышка 600EX II-RT, установленная на камере, является «ведущим» устройством, а вспышка 600EX II-RT с беспроводным управлением — «ведомым» устройством.

⚡ Съемка со вспышкой с оптическим беспроводным управлением

Вспышки Canon Speedlite (ведущая/ведомая) с функцией беспроводного оптического управления позволяют легко организовать съемку с использованием нескольких вспышек с беспроводным управлением, аналогичную обычной съемке с автовспышкой E-TTL II/E-TTL.

Система устроена таким образом, что настройки вспышки 600EX II-RT (ведущее устройство), установленной на камере, автоматически применяются к вспышке 600EX II-RT с беспроводным управлением (ведомое устройство). Поэтому необходимость настройки ведомого устройства в процессе съемки отсутствует.

Расположение устройств и дальность действия управления

(Примеры съемки с беспроводной вспышкой)

- Съемка в режиме автовспышки с одним ведомым устройством (стр. 96)

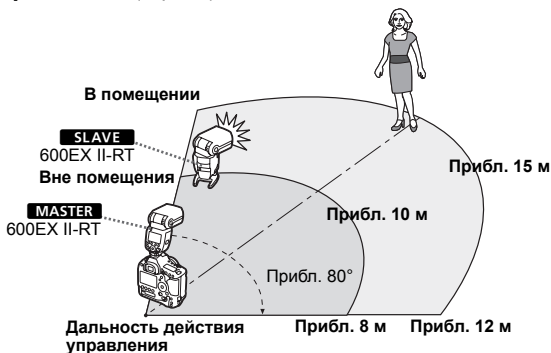

- Направьте приемник ведомого устройства на ведущее устройство.
- Вспышкой 600EX II-RT также можно управлять беспроводными методами как ведомым устройством с помощью устройства, отличного от вспышки 600EX II-RT, с функцией ведущего устройства оптического управления. Подробная информация о настройке функций ведущего устройства приведена в инструкции по эксплуатации такого устройства.
- Установите ведомое устройство с помощью поставляемой мини-подставки (стр. 16).

Съемка с несколькими беспроводными вспышками

Ведомые устройства можно разбить на две или три группы и вести съемку в режиме автовспышки E-TTL II/E-TTL с изменением соотношения мощностей вспышек (выходной мощности вспышек).

- **Съемка в режиме автовспышки с группами ведомых устройств**

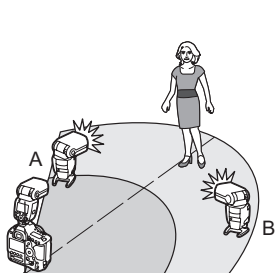

2 группы (A, B) (стр. 101)

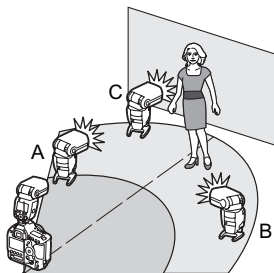

3 группы (A, B, C) (стр. 103)

- Для исключения помех не размещайте никаких препятствий между ведущим устройством и ведомым устройством.
- Дальность действия управления зависит от используемой ведущей вспышки. Обратитесь к инструкции по эксплуатации устройства с функцией ведущего устройства.
- Перед съемкой выполните тестовое включение вспышки (стр. 21) и тестовую съемку.

Настройка беспроводного управления

Для съемки со вспышкой с беспроводным оптическим управлением настройте ведущее устройство и ведомое устройство согласно описанной ниже процедуре.

Настройка ведущего устройства

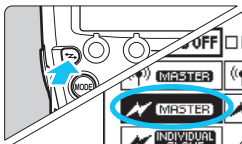

Установите в **< ⚡ MASTER >**.

- Нажмите кнопку **< ⏪ ⏩ >**.
- Поверните диск **< ⚙ >**, чтобы выбрать **< ⚡ MASTER >**, а затем нажмите кнопку **< ⚙ >**.

Настройка ведомого устройства

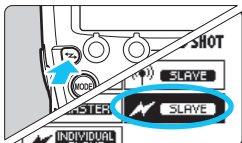

Установите в **< ⚡ SLAVE >**.

- Установите требуемую вспышку в качестве ведомого устройства.
- Выберите **< ⚡ SLAVE >** так же, как и для ведущего устройства.

ⓘ Для выполнения обычной съемки выберите **< WIRELESS OFF >**, чтобы удалить настройку беспроводного управления (ведущее/ведомое устройство).

Установка канала передачи

Чтобы исключить возможность создания помех для систем, состоящих из беспроводных вспышек с оптическим управлением, используемых другими фотоаппаратами, можно изменить канал передачи. **Установите один и тот же канал для ведущего и ведомого устройств.**

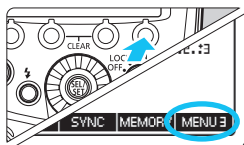

1 Отобразите < CH >.

- На ведущем устройстве нажмите функциональную кнопку 4, чтобы открыть меню < MENU 3 >.
- На ведомом устройстве нажмите функциональную кнопку 4, чтобы открыть меню < MENU 2 >.

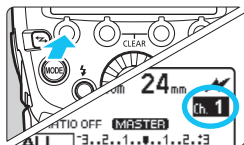

2 Установите канал передачи.

- Нажмите функциональную кнопку 1 < CH >.
- Выберите любой канал от 1 до 4 с помощью диска < ⚙ >, а затем нажмите кнопку < ⏪ >.

⚠ Если каналы передачи ведущего устройства и ведомого устройства отличаются, ведомое устройство не работает. Установите один и тот же номер для обоих устройств.

Включение и выключение срабатывания ведущей вспышки

Имеется возможность указать, будет ли срабатывать вспышка, используемая в качестве ведущего устройства, управляющего ведомым устройством. Если срабатывание ведущего устройства включено, ведущее устройство срабатывает как группа A.

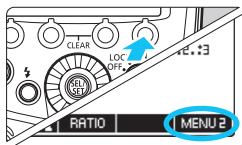

1 Отобразите < MENU 2 >.

- Нажмите функциональную кнопку 4, чтобы отобразить < MENU 2 >.

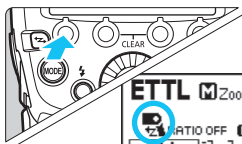

2 Включите или выключите срабатывание ведущей вспышки.

- Нажмите функциональную кнопку 1 < ETTL >, чтобы включить или выключить срабатывание ведущей вспышки.

 : Срабатывание ведущей вспышки включено

 : Срабатывание ведущей вспышки выключено

Срабатывание ведущей вспышки

Даже если срабатывание ведущей вспышки выключено, вспышка срабатывает для обеспечения управления ведомым устройством (оптическое управление). Поэтому в зависимости от условий съемки срабатывание вспышки, предназначенное для управления ведомым устройством, может оказаться в кадре.

Функция памяти

Настройки беспроводного управления можно сохранить в памяти ведущего и ведомого устройств для последующей загрузки. Сохранение и загрузка настроек выполняется отдельно на каждом ведущем и ведомом устройстве.

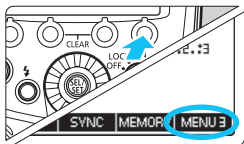

1 Отобразите <MEMORY>.

- На ведущем устройстве нажмите функциональную кнопку 4, чтобы открыть меню <MENU 3>.
- На ведомом устройстве нажмите функциональную кнопку 4, чтобы открыть меню <MENU 2>.



2 Сохраните или загрузите настройки.

- Нажмите функциональную кнопку 3 <MEMORY>.

[Сохранить]

- Нажмите функциональную кнопку 1 <SAVE>.
- ▶ Настройки сохраняются (записываются в память).

[Загрузить]

- Нажмите функциональную кнопку 2 <LOAD>.
- ▶ Устанавливаются ранее сохраненные настройки.

ETTL: съемка с полностью автоматической вспышкой с беспроводным управлением

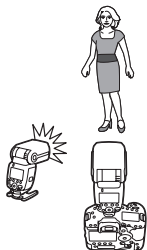

В этом разделе рассмотрена съемка с полностью автоматической вспышкой с беспроводным управлением при использовании вспышки 600EX II-RT (ведущее устройство), установленной на камере, и вспышки 600EX II-RT, установленной в качестве ведомого устройства.

Съемка в режиме автовспышки с одним ведомым устройством



1 Настройте ведущее устройство.

- Настройте вспышку 600EX II-RT, установленную на камере, в качестве ведущего устройства (стр. 92).
- Кроме того, в качестве ведущего можно использовать устройство с функцией ведущего устройства беспроводного оптического управления.

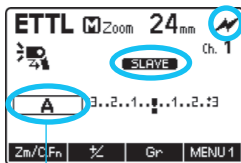

2 Настройте ведомое устройство.

- Установите вспышку 600EX II-RT в качестве ведомого устройства для беспроводного управления с ведущего устройства (стр. 92).
- Также можно использовать другие вспышки Speedlite серии EX с функцией ведомого устройства беспроводного оптического управления.
- В качестве группы можно выбрать A, B или C.

Группа вспышек

3 Проверьте канал.

- Если каналы ведущего устройства и ведомого устройства отличаются, установите для них одно и то же значение (стр. 93).

4 Расположите камеру и вспышку.

- Расположите камеру и вспышку в пределах области, показанной на стр. 90.

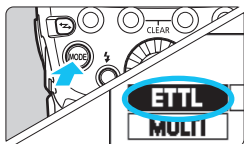

5 Установите режим вспышки <ETTL>.

- Нажмите кнопку <MODE> на ведущем устройстве.
- Поверните диск <⊙>, чтобы выбрать <E TTL>, а затем нажмите кнопку <⊙>.
- Во время съемки с управлением через ведущее устройство для ведомого устройства автоматически устанавливается режим <E TTL>.
- Убедитесь, что управление группой вспышек установлено в <ALL>.

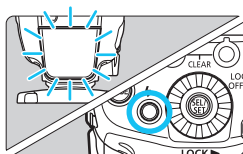

6 Убедитесь, что вспышка готова к работе.

- Если ведомая вспышка готова, излучатель подсветки автофокусировки мигает с периодичностью примерно 1 с.
- Убедитесь, что лампа готовности вспышки ведущего устройства горит.



- Если вблизи ведомого устройства находится люминесцентный источник света или монитор компьютера, наличие источника света может приводить к неправильному срабатыванию ведомого устройства.
- При съемке со вспышкой с беспроводным оптическим управлением в отличие от съемки со вспышкой с беспроводным радиуправлением на ЖК-дисплее ведущего устройства не будет отображаться значок <CHARGE>, даже если ведущее устройство или любое ведомое устройство (группа вспышек) заряжено не полностью (при выключенном срабатывании ведущей вспышки). Кроме того, отсутствует функция подсветки или выключения ЖК-дисплея ведущего устройства в соответствии со статусом зарядки ведущего устройства и ведомых устройств.
- Если на ведущем устройстве функция C.Fn-20-1 установлена (стр. 116), по завершении зарядки ведущей вспышки будет раздаваться короткий звуковой сигнал. (В отличие от съемки со вспышкой с беспроводным радиуправлением этот короткий звуковой сигнал не указывает на завершение зарядки всех вспышек.)

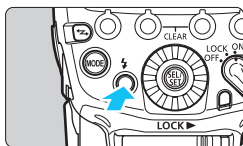

7 Проверьте работу.

- Нажмите кнопку тестовой вспышки на ведущем устройстве.
- ▶ Вспышка срабатывает. Если вспышка не сработала, убедитесь, что она находится в пределах дальности действия управления (стр. 90).

8 Выполните съемку.

- Установите камеру так же, как и при съемке с обычной вспышкой.
- ▶ В случае обеспечения стандартной экспозиции вспышки индикатор подтверждения экспозиции загорается примерно на 3 с.



- Угол освечивания ведущего устройства и ведомых устройств устанавливается на 24 мм. Угол освечивания также можно установить вручную.
- Чтобы ведущая вспышка сработала, включите срабатывание ведущего устройства (стр. 94) на шаге 5, описанном на предыдущей странице.
- Можно нажать кнопку предварительного просмотра глубины резкости на камере, чтобы включить проверочную вспышку (стр. 47).
- Если сработала функция автоотключения ведомого устройства, нажмите кнопку тестовой вспышки ведущего устройства, чтобы включить ведомое устройство. Следует иметь в виду, что при работе таймера экспозамера камеры и др. функций функция срабатывания тестовой вспышки недоступна.
- Время до срабатывания автоотключения ведомого устройства можно изменить (C.Fn-10/стр. 115).
- Мигание излучателя подсветки автофокусировки по завершении зарядки ведомого устройства можно отключить (C.Fn-23/стр. 117).

Съемка в режиме автовспышки с несколькими ведомыми устройствами

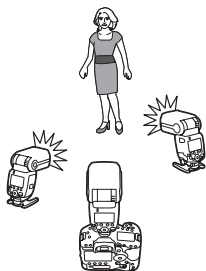

При необходимости увеличения мощности вспышки или облегчения организации освещения количество одновременно срабатывающих ведомых устройств можно увеличить. Чтобы добавить ведомые устройства, следуйте процедуре, описанной в разделе «Съемка в режиме автовспышки с одним ведомым устройством» (стр. 96). В качестве группы можно выбрать А, В или С.

При увеличении количества ведомых устройств или включении срабатывания ведущего устройства мощность всех вспышек автоматически устанавливается на один и тот же уровень так, что общая мощность обеспечивает стандартную экспозицию.

Расширенные приемы съемки с использованием полностью автоматической вспышки с беспроводным управлением

Поскольку следующие функции, заданные на ведущем устройстве, автоматически устанавливаются на ведомых устройствах, нет необходимости устанавливать их на ведомом устройстве (устройствах). По этой причине съемку со вспышкой с беспроводным управлением можно выполнять так же, как и обычную съемку.

- **Компенсация экспозиции вспышки** (☒/стр. 28)
- **Брекетинг экспозиции вспышки (FEB)** (☒/стр. 29)
- **Фиксация экспозиции вспышки** (стр. 30)
- **Высокоскоростная синхронизация вспышки** (☒/стр. 31)
- **Режим ручной вспышки** (стр. 40, 105)
- **Режим стробоскопической вспышки** (стр. 42)

 Частоту срабатывания вспышки в режиме стробоскопической вспышки во время съемки со вспышкой с оптическим беспроводным управлением можно установить в диапазоне от 1 до 199 Гц (частоты от 250 до 500 Гц недоступны).

 Ведомым устройством можно также управлять независимо, чтобы отдельно установить компенсацию экспозиции при съемке со вспышкой и угол освечивания на каждом ведущем устройстве.

Ведущие устройства

Можно установить два или больше ведущих устройства. Подготовив несколько камер с установленными ведущими устройствами, можно менять камеры при съемке со вспышкой с беспроводным радиоуправлением, не меняя системы освещения (ведомых устройств).

A:B: съемка с несколькими беспроводными вспышками с установкой соотношения мощностей

Съемка в режиме автовспышки с двумя группами ведомых устройств

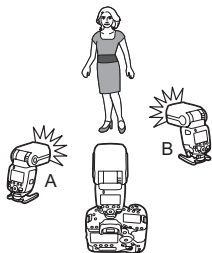

Ведомые устройства можно разделить на две группы, A и B, и отрегулировать баланс освещения (соотношение мощностей) в соответствии с условиями съемки.

Экспозиция контролируется автоматически таким образом, чтобы общая мощность вспышек групп A и B обеспечивала стандартную экспозицию.

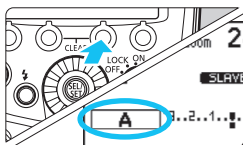

1 Настройте группу ведомых устройств.

- Настраивайте ведомые устройства по очереди.
- Нажмите функциональную кнопку 4, чтобы отобразить < MENU 1 >.
- Нажмите функциональную кнопку 3 < Gr >, затем выберите < A > или < B >.
- Выберите < A > для одного устройства и < B > для другого.

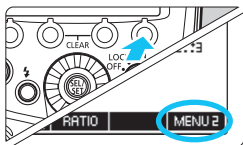

2 Установите ведущее устройство в < A:B >.

- Настройте ведущее устройство в соответствии с процедурами, описанными в шагах 2 и 3.
- Нажмите функциональную кнопку 4 на ведущем устройстве, чтобы открыть меню < MENU 2 >.
- Нажмите функциональную кнопку 2 < RATIO > и установите < A:B >.

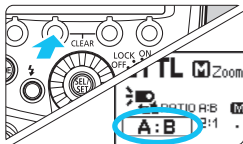

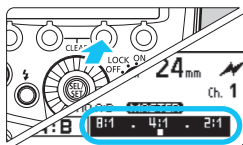

3 Установите соотношение мощностей A:B.

- Нажмите функциональную кнопку 3 < Gr >.
- Поверните диск < ⚙ >, чтобы установить соотношение мощностей, а затем нажмите кнопку < ⚙ >.

4 Выполните съемку.

- ▶ Мощность ведомого устройства будет соответствовать установленному соотношению.

Съемка в режиме автовспышки с тремя группами ведомых устройств

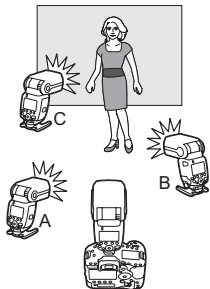

К группам вспышек A и B можно добавить группу C. Группа C удобна для организации освещения, устраняющего тени объекта съемки. Основные операции настройки соответствуют операциям, описанным в разделе «Съемка в режиме автовспышки с двумя группами ведомых устройств» (стр. 101).

1 Включите ведомое устройство в группу C.

- Настройте ведомое устройство, которое будет добавлено в группу $\langle \boxed{C} \rangle$, как описано в шаге 1 на стр. 101.

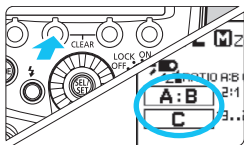



2 Установите ведущее устройство в $\langle \boxed{A:B} \rangle \langle \boxed{C} \rangle$.

- Установите управление ведущей группой вспышек в $\langle \boxed{A:B} \rangle \langle \boxed{C} \rangle$, как описано в шаге 2 на стр. 101.

3 Установите соотношение мощностей A:B.

- Установите соотношение мощностей A:B, как описано в шаге 3 на предыдущей странице.

4 Установите значения компенсации экспозиции для ведомого устройства С.

- Установите необходимое значение.
- Нажмите функциональную кнопку 3 < **Gr** >.
- Поверните диск <  > и выберите < **C** >.
- Нажмите функциональную кнопку 3 < **C 1/2** >.
- Поверните диск <  >, чтобы установить значение компенсации экспозиции вспышки, а затем нажмите кнопку <  >.

Управление группой

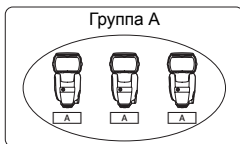

При необходимости увеличения мощности вспышки или организации сложной системы освещения количество ведомых устройств можно увеличить. Просто добавьте дополнительное ведомое устройство в группу (А, В или С), мощность которой необходимо увеличить. Количество устройств неограниченно.

Например, если в группу < **A** > добавлены три ведомых устройства, эти три устройства будут рассматриваться и управляться как единая группа А большой мощности.

- Чтобы одновременно срабатывали три группы А, В и С, установите < **A:B** > < **C** >. При установке < **A:B** > вспышки группы С срабатывать не будут.
- Съемка со вспышками группы С, направленными непосредственно на основной объект съемки, может привести к переэкспонированию.
- В некоторых пленочных камерах EOS с поддержкой автовспышки E-TTL настройка соотношения мощностей при использовании нескольких беспроводных вспышек недоступна.

 Соотношение мощностей 8:1 к 1:1 к 1:8 эквивалентно соотношению 3:1 к 1:1 к 1:3 (с шагом 1/2) для количества ступеней.

M: съемка с несколькими беспроводными вспышками с ручной установкой мощности

В этом разделе описана съемка с (несколькими) беспроводными вспышками в ручном режиме. Для каждого ведомого устройства (группы) можно установить свой уровень мощности.

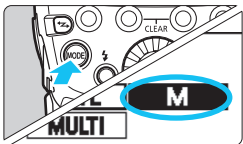

1 Установите режим вспышки <M>.

- Нажмите кнопку <MODE> на ведущем устройстве.
- Поверните диск <DIAL>, чтобы выбрать <M>, а затем нажмите кнопку <DIAL SET>.
- Во время съемки с управлением через ведущее устройство для ведомого устройства автоматически устанавливается режим <M>.

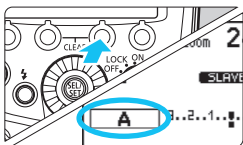

2 Настройте группу ведомых устройств.

- Настраивайте ведомые устройства по очереди.
- Установите группу, которая будет выбрана для срабатывания на шаге 3.
- Нажмите функциональную кнопку 4, чтобы отобразить <MENU 1>.
- Нажмите функциональную кнопку 3 <Gr>, а затем выберите <A>, или <C>.

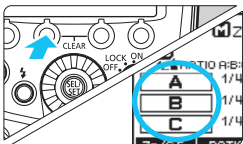

3 Установите управление группами вспышек.

- Нажмите функциональную кнопку 4 на ведущем устройстве, чтобы открыть меню <MENU 1>.
- Выберите группу для срабатывания с помощью кнопки 2 <RATIO>.
- При каждом нажатии кнопки установка переключается в следующем порядке: <ALL> → <A> → <A> <C>.

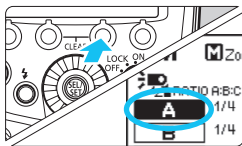

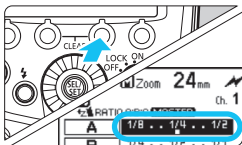

4 Выберите группу вспышек.

- Нажмите функциональную кнопку 3 < **Gr** >.
- Выберите группу для установки мощности вспышки с помощью диска <  >.



5 Установите мощность вспышки.

- Нажмите функциональную кнопку 3 < *** 1/2** >.
- Поверните диск <  >, чтобы установить мощность вспышки, а затем нажмите кнопку <  >.
- Для установок < **A** > < **B** > или < **A** > < **B** > < **C** > повторите шаги 4 и 5, чтобы установить мощности для всех групп вспышек.

6 Выполните съемку.

- ▶ Мощность каждой группы будет соответствовать установленному соотношению.

- Если установлено < **ALL** >, в качестве группы можно выбрать A, B или C.
- Чтобы установить один уровень мощности для нескольких групп ведомых устройств, на шаге 3 выберите < **ALL** >.

INDIVIDUAL SLAVE Режим ручной вспышки/стробоскопической вспышки на ведомом устройстве

Ручной или стробоскопический режим вспышки можно установить вручную на самом ведомом устройстве. Эта функция называется независимым ведомым устройством. Это бывает удобно, когда, например, для установки ручного или стробоскопического режима используется передатчик Speedlite ST-E2 (продается отдельно).

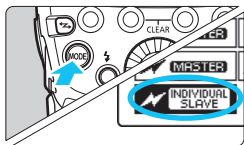

1 Настройте независимое ведомое устройство.

- Нажмите кнопку <Z>.
- Поверните диск <DIAL>, чтобы выбрать <INDIVIDUAL SLAVE>, а затем нажмите кнопку <DIAL>.
- ▶ На ЖК-дисплее появится значок <INDIVIDUAL SLAVE>.

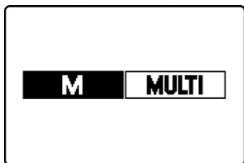

2 Установите режим вспышки.

- Нажмите кнопку <MODE>.
- Поверните диск <DIAL>, чтобы выбрать <M> или <MULTI>, а затем нажмите кнопку <DIAL>.

Ручной режим вспышки



Установите мощность вспышки в ручном режиме. Подробная информация о процедуре настройки приведена на стр. 40.

Режим стробоскопической вспышки

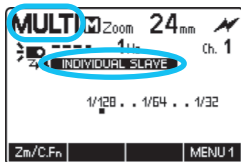

Установите настройки режима стробоскопической вспышки. Подробная информация о процедуре настройки приведена на стр. 42.

Частоту срабатывания вспышки в режиме стробоскопической вспышки во время съемки со вспышкой с оптическим беспроводным управлением можно установить в диапазоне от 1 до 199 Гц (частоты от 250 до 500 Гц недоступны).

Ведомое устройство, настроенное в качестве независимого ведомого устройства, не может принимать сигналы режима вспышки от ведущего устройства. Ведомое устройство срабатывает в отдельно установленном для него режиме.

6

Пользовательская настройка вспышки Speedlite

В этой главе рассматриваются возможности пользовательской настройки вспышки Speedlite с помощью пользовательских функций (C.Fn) и персональных функций (P.Fn).

 Если на камере выбран полностью автоматический режим съемки или режим основной зоны, операции, описанные в этой главе, будут недоступны. Установите в камере режим <P/Tv/Av/M/ручн.выд.(B)> (режим Творческая зона).

C.Fn / P.Fn : настройка пользовательских и персональных функций

С помощью пользовательских функций можно выполнять точную настройку различных функций вспышки в соответствии с вашими предпочтениями. Для такой настройки используются функции, которые называются Пользовательскими функциями и Персональными функциями. Персональные функции — это пользовательские функции, доступные только в модели 600EX II-RT.

C.Fn: Пользовательские функции

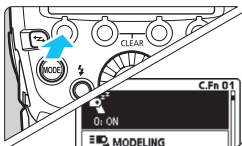

1 Откройте экран пользовательских функций.

- Нажмите и удерживайте функциональную кнопку 1 <Zm/C.Fn> до появления требуемого экрана.
- ▶ Открывается экран пользовательских функций.

2 Выберите устанавливаемый параметр.

- Поверните <SEL>, чтобы выбрать устанавливаемый параметр (номер).

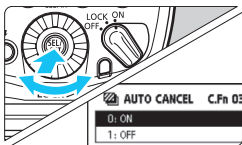

3 Измените параметр.

- Нажмите <SEL>.
- ▶ Отображается параметр настройки.
- Поверните диск <SEL>, чтобы выбрать интересующую настройку, а затем нажмите кнопку <SEL>.

P.Fn: Персональные функции

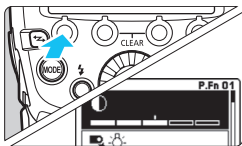

1 Откройте экран персональных функций.

- После выполнения шага 1 процедуры для пользовательских функций нажмите функциональную кнопку 1 <P.Fn>.
- ▶ Откроется экран персональных функций.

2 Настройте функцию.

- Настройте персональные функции в соответствии с шагами 2 и 3 процедуры настройки пользовательских функций.

Перечень пользовательских функций

Номер	Функция		Справочная информация
C.Fn-00		Единицы измерения расстояния	стр. 113
C.Fn-01		Автоотключение	
C.Fn-02		Проверочная вспышка	
C.Fn-03		Автоотключение FEB	стр. 114
C.Fn-04		Последовательность FEB	
C.Fn-05		Режим замера экспозиции вспышки	
C.Fn-08		Подсветка автофокусировки	стр. 115
C.Fn-10		Настройка таймера автоотключения ведомой вспышки	
C.Fn-11		Отмена автоотключения ведомой вспышки	
C.Fn-12		Зарядка вспышки от внешнего источника	стр. 116
C.Fn-13		Настройка компенсации экспозиции вспышки	
C.Fn-20		Короткий звуковой сигнал	
C.Fn-21		Распределение света	стр. 117
C.Fn-22		Подсветка ЖК-дисплея	
C.Fn-23		Проверка заряда ведомой вспышки	

Перечень персональных функций

Номер	Функция		Справочная информация
P.Fn-01		Контраст ЖК-дисплея	стр. 118
P.Fn-02		Цвет подсветки ЖК-дисплея: Обычная съемка	
P.Fn-03		Цвет подсветки ЖК-дисплея: Ведущая вспышка	
P.Fn-04		Цвет подсветки ЖК-дисплея: Ведомое устройство	стр. 119
P.Fn-05		Быстрая вспышка	
P.Fn-06		Срабатывание вспышки в режиме связанных снимков	

Сброс всех пользовательских/персональных функций

Если на экране пользовательских функций нажать функциональную кнопку 2 < **CLEAR** >, а затем функциональную кнопку 1 < **OK** >, все установленные пользовательские функции будут очищены.

При выполнении аналогичных операций на экране персональных функций сбрасываются все установленные персональные функции.

 Даже в случае сброса всех пользовательских функций функция C.Fn-00 не сбрасывается.

 Настройки всех пользовательских функций вспышки можно установить или очистить с помощью экрана меню камеры (стр. 56).

C.Fn: настройка пользовательских функций

C.Fn-00: m/ft (Единицы измерения расстояния)

В качестве единиц измерения для индикации расстояния на ЖК-дисплее можно выбрать метры или футы.

0: m (Метры (m))

1: ft (Футы (ft))



Если эффективная дальность действия вспышки превышает 18 м, правая граница эффективной дальности действия вспышки на ЖК-дисплее меняется на <>.

C.Fn-01: (Автоотключение)

После бездействия вспышки Speedlite в течение примерно 90 с питание автоматически отключается для экономии энергии. Эту функцию можно отключить.

0: ON (Разрешено)

1: OFF (Запрещено)



В режиме съемки в качестве ведущей вспышки с радиоуправлением (стр. 70) или в режиме связанных снимков (стр. 86) время до автоотключения питания составляет 5 мин.

C.Fn-02: MODELING (Проверочная вспышка)

0:  (Разрешена (Кнопкой ГЛУБИНА РЕЗКОСТИ))

Нажмите кнопку предварительного просмотра глубины резкости на камере, чтобы включить проверочную вспышку.

1:  (Разрешена (Кнопкой ПРОВЕРКА ВСПЫШКИ))

Нажмите кнопку тестовой вспышки Speedlite, чтобы включить проверочную вспышку.

2:  (Разрешена (обеими кнопками))

Нажмите кнопку предварительного просмотра глубины резкости на камере или кнопку тестовой вспышки Speedlite, чтобы включить проверочную вспышку.

3: OFF (Запрещена)

Проверочная вспышка отключена.

C.Fn-03: AUTO CANCEL (Автоотключение FEB)

Указывает, будет ли режим FEB автоматически отменяться после серии из трех снимков с FEB.

0: **ON (Разрешено)**

1: **OFF (Запрещено)**

C.Fn-04: (Последовательность FEB)

Последовательность съемки в режиме FEB можно изменить. 0: Нормальная экспозиция, -: Уменьшенная экспозиция (темнее) и +: Увеличенная экспозиция (светлее).

0: **0 → - → +**

1: **- → 0 → +**

C.Fn-05: **MODE (Режим замера экспозиции вспышки)**

Режим экспозамера при съемке со вспышкой можно изменить.

0: **E-TTL II/E-TTL**

1: **TTL**

2: **Ext.A (Внешний замер: Авто)**

3: **Ext.M (Внешней замер: Ручной)**

-  При использовании с камерой EOS DIGITAL или EOS 300X не устанавливайте значение 1. В зависимости от модели автовспышка может работать неправильно. Например, вспышка может не срабатывать или всегда срабатывать с полной мощностью.
- Если установлено 1, 2 или 3, съемка с беспроводным радио-/оптическим управлением будет невозможна.



-  Для пленочных камер EOS типа V используется значение 1 (стр. 138).
- При использовании камеры типа V съемка в режиме автовспышки E-TTL II/E-TTL невозможна, даже если установлено значение 0.

C.Fn-08:  AF (Включение лампы помощи AF)**0: ON (Разрешено)****1: OFF (Запрещено)**

Отключает подсветку автофокусировки вспышки Speedlite.

C.Fn-10:  (Настройка таймера автоотключения ведомой вспышки)

Если вспышка установлена в качестве ведомого устройства беспроводного радио-/оптического управления, время до автоотключения питания можно изменить. Обратите внимание, что при срабатывании автоотключения ведомого устройства на ЖК-дисплее отображается . Установите эту функцию на каждом ведомом устройстве.

0: 60 min (60 мин)**1: 10 min (10 мин)****C.Fn-11:  →  (Отмена автоотключения ведомой вспышки)**

При съемке с беспроводным радио-/оптическим управлением нажатие кнопки тестовой вспышки ведущего устройства включают ведомые устройства, находящиеся в состоянии автоотключения питания. Можно изменить время, в течение которого ведомые устройства, находящиеся в состоянии автоотключения питания, будут поддерживать эту функцию. Установите эту функцию на каждом ведомом устройстве.

0: 8 h (До 8 часов)**1: 1 h (До 1 часа)**

C.Fn-12: (Зарядка вспышки от внешнего источника)

0:  +  (Внешний и внутренний источник)

Зарядка выполняется с использованием как внутреннего, так и внешнего источника питания.



1:  (Только внешний источник)

Внутреннее питание необходимо для управления вспышкой Speedlite. За счет использования внешнего источника питания для зарядки вспышки Speedlite можно свести к минимуму расход энергии внутреннего источника питания.

C.Fn-13: (Настройка компенсации экспозиции вспышки)

0:  +  (Кн. и колесо выб.Speedlite)

1:  (Колесо выбора Speedlite)

Величину компенсации экспозиции вспышки и мощность вспышки можно установить непосредственно путем поворота диска <  > без нажатия кнопки <  >.

C.Fn-20: (Короткий звуковой сигнал)

Вспышку можно настроить издавать короткий звуковой сигнал по завершении зарядки.

0: OFF (Отключить)

Короткий звуковой сигнал не раздается.

1: ON (Включить)

В обычном режиме съемки (со вспышкой, установленной на камере) по завершении зарядки вспышки будет раздаваться короткий звуковой сигнал. Если во время съемки со вспышкой с беспроводным радиоуправлением вспышка Speedlite установлена в качестве ведущего устройства, короткий звуковой сигнал будет раздаваться после полной зарядки всех вспышек (ведущих и ведомых).

Завершение зарядки всей беспроводной системы можно определить по короткому звуковому сигналу ведущего устройства. Для ведомых устройств функция C.Fn-20 принимает значения 0 и 1.

Если вспышка Speedlite установлена в качестве ведущего устройства при съемке со вспышкой с беспроводным оптическим управлением, ведомого устройства при съемке со вспышкой с беспроводным радиоуправлением или ведущего/ведомого устройства при съемке связанных снимков, короткий звуковой сигнал будет раздаваться на каждой вспышке с установленным значением 1 после ее полной зарядки (стр. 84).

 Если установлено значение 1, короткий звуковой сигнал будет также раздаваться при повышении температуры головки вспышки и ограничении частоты срабатывания вспышки (стр. 124).

C.Fn-21: // (Распределение света)

Распределение света (угол освечивания) вспышки Speedlite в зависимости от угла обзора при съемке можно изменить, когда для угла освечивания установлено значение **<A>** (автоматически).

0:  (Стандартное)

Оптимальный угол освечивания для используемого угла обзора устанавливается автоматически.

1:  (Приоритет ведущего числа)

Несмотря на то что периферийные участки изображения будут несколько темнее, чем при значении 0, это значение удобно, если приоритет отдается мощности вспышки. Угол освечивания автоматически устанавливается в значение, соответствующее более длиннофокусному объективу, чем фактический угол обзора. На экране появится значок **<=>**.

2:  (Равномерное распределение)

Несмотря на то что допустимое расстояние до объекта съемки будет несколько меньше, чем при значении 0, это значение удобно, если необходимо свести к минимуму затемнение периферийных участков изображения. Угол освечивания автоматически устанавливается в значение, соответствующее более короткофокусному объективу, чем фактический угол обзора. На экране появится значок **<>>**.







C.Fn-22:  (Подсветка ЖКД)

При нажатии кнопки или повороте диска ЖК-дисплей подсвечивается. Настройки подсветки можно изменить.

0: 12 sec (Включить на 12 с)**1: OFF (Отключить)****2: ON (Всегда включена)****C.Fn-23: / (Проверка заряда ведомой вспышки)**

Если ведомое устройство полностью заряжено в режиме съемки с беспроводным управлением, излучатель подсветки автофокусировки ведомого устройства мигает. Это мигание можно отключить.

Установите эту функцию на каждом ведомом устройстве.

0: // (Лампа помощи AF,  лампа)**1: / ( лампа)**

P.Fn: настройка персональных функций

P.Fn-01: (Контраст ЖК-дисплея)

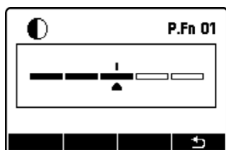

Предусмотрено 5 уровней регулировки контраста ЖК-дисплея.

P.Fn-02: (Цвет подсветки ЖК-дисплея: обычная съемка)

Можно установить цвет подсветки ЖК-дисплея для обычной съемки (съемки со вспышкой, установленной на камере).

0: GREEN (Зеленый)

1: ORANGE (Оранжевый)

P.Fn-03: (Цвет подсветки ЖК-дисплея: Ведущая вспышка)

Можно выбрать цвет используемой подсветки ЖК-дисплея для вспышки Speedlite, настроенной в качестве ведущего устройства для съемки с беспроводной вспышкой с радио-/оптическим управлением или связанной съемки.

0: GREEN (Зеленый)

1: ORANGE (Оранжевый)

P.Fn-04: (Цвет подсветки ЖК-дисплея: Ведомая вспышка)

Можно выбрать цвет используемой подсветки ЖК-дисплея для вспышки Speedlite, настроенной в качестве ведомого устройства для съемки с беспроводной вспышкой с радио-/оптическим управлением или связанной съемки.

0: ORANGE (Оранжевый)

1: GREEN (Зеленый)

P.Fn-05: QUICK (Быстрая вспышка)

Позволяет устанавливать, будет ли возможность использовать вспышку (быструю вспышку), когда лампа готовности вспышки горит зеленым (не дожидаясь полной зарядки), чтобы сократить время ожидания завершения зарядки.

0: ON (Разрешено)

1: OFF (Запрещено)

- Если функции P.Fn-06-1 и P.Fn-05-0 установлены, быстрая вспышка включается при серийной съемке (стр. 84). Тем не менее обратите внимание, что включение функции быстрой вспышки при серийной съемке может привести к недостаточной экспозиции, поскольку мощность вспышки снижается.

P.Fn-06: LINKED SHOT (Срабатывание вспышки в режиме связанной съемки)

При использовании функции связанной съемки (стр. 84) можно указать, должна ли срабатывать вспышка, установленная на камере. Установите эту функцию для всех вспышек, используемых при связанной съемке.

0: OFF (Запрещено)

В режиме связанной съемки вспышка не срабатывает.

1: ON (Разрешено)

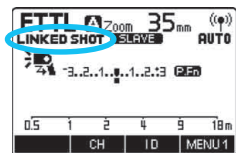

В режиме связанной съемки вспышка срабатывает. При установленном значении 1 экран выглядит так, как показано на рисунке слева, что отличается от вида экрана при установленном значении 0.

- При одновременном срабатывании нескольких вспышек в режиме связанных снимков может не обеспечиваться требуемая экспозиция или экспозиция может оказаться неравномерной.

7

Справочная информация

В этой главе приведены описание состава системы, указания по поиску и устранению неполадок и информация по использованию вспышки Speedlite с камерами типа В и т. п.

Система 600EX II-RT

Съемка с беспроводной вспышкой

Радиоуправление

Вспышка Speedlite/
передатчик с функцией
ведущего устройства

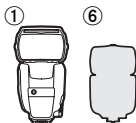

Вспышка Speedlite с
функцией ведомого
устройства

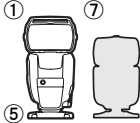

Оптическое управление

Камера/Speedlite/передатчик с
функцией ведущего устройства

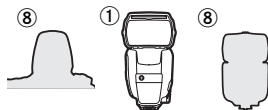

Вспышка Speedlite с функцией ведомого устройства

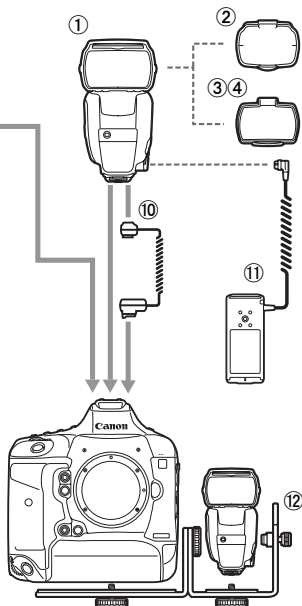

- ① **Speedlite 600EX II-RT**
- ② **Рассеиватель для вспышки SBA-E3** (входит в комплект поставки вспышки 600EX II-RT)
- ③ **Цветной фильтр SCF-E3OR1** (Низкая плотность/входит в комплект поставки вспышки 600EX II-RT)
- ④ **Цветной фильтр SCF-E3OR2** (Высокая плотность/входит в комплект поставки вспышки 600EX II-RT)
- ⑤ **Мини-подставка** (входит в комплект поставки вспышки 600EX II-RT)

- ⑥ **Устройство с функцией ведущего устройства с беспроводным радиуправлением**
600EX-RT, 430EX III-RT, ST-E3-RT
- ⑦ **Вспышка Speedlite, оборудованная функцией ведомого устройства беспроводного радиуправления**
600EX-RT, 430EX III-RT
- ⑧ **Устройство, оборудованное функцией ведущего устройства беспроводного оптического управления**
600EX-RT, 600EX, 580EX II, 580EX, 550EX, 90EX, MT-24EX, MR-14EX II, MR-14EX, ST-E2 и камеры EOS DIGITAL с функцией ведущего устройства беспроводного оптического управления для встроенной вспышки
- ⑨ **Вспышка Speedlite, оборудованная функцией ведомого устройства беспроводного оптического управления**
600EX-RT, 600EX, 580EX II, 580EX, 550EX, 430EX III-RT, 430EX III, 430EX II, 430EX, 420EX, 320EX, 270EX II
- ⑩ **Кабель выносной колодки ОС-Е3**
Обеспечивает подключение вспышки 600EX II-RT, расположенной на расстоянии не более 60 см от камеры.
- ⑪ **Компактный блок элементов питания CP-E4N**
Внешний источник питания небольших размеров и веса с высокой портативностью. Имеет такой же уровень пыле- и влагозащищенности, что и вспышка 600EX II-RT.
- ⑫ **Кронштейн SB-E2 для вспышек Speedlite**



- Использование внешнего источника питания производителя, отличного от Canon, может привести к неисправности.
- При использовании вспышки Speedlite без функции переключения групп вспышек (A, B, C) в ⑨ вспышку Speedlite можно использовать в качестве ведомого устройства группы вспышек A во время съемки со вспышкой с беспроводным оптическим управлением (ее нельзя использовать в качестве ведомого устройства группы вспышек B или C).



Для внешнего источника питания рекомендуется использовать компактный блок элементов питания CP-E4N.

Ограничение частоты срабатывания вспышки вследствие перегрева



Если вспышка работает в непрерывном режиме, в режиме стробоскопической вспышки или в режиме проверочной вспышки с небольшими интервалами между срабатываниями, температура головки вспышки, элементов питания и области вблизи отсека элементов питания может возрасти.

При многократном срабатывании вспышки интервал срабатывания пошагово увеличивается примерно до 4 с во избежание ухудшения характеристик и повреждения головки вспышки вследствие перегрева. Если продолжать многократные включения вспышки в этом состоянии, частота срабатывания вспышки будет автоматически ограничена.

Более того, если частота срабатывания вспышки ограничена, на дисплее отображается значок предупреждения, указывающий на перегрев, а интервал срабатывания (по истечении которого вспышка может срабатывать) автоматически устанавливается равным примерно 8 с (уровень 1) или примерно 20 с (уровень 2).

Предупреждение о перегреве

При повышении температуры внутри вспышки Speedlite предупреждение может указывать два уровня перегрева. Если продолжать многократные включения вспышки в состоянии уровня 1, состояние переходит к уровню 2.

Индикация/ звуковой сигнал	Уровень 1 (Интервал срабатывания: прибл. 8 с)	Уровень 2 (Интервал срабатывания: прибл. 20 с)
Значок		
Подсветка ЖК-дисплея	Красный (горит)	Красный (мигает)
Короткий звуковой сигнал	Если функция C.Fn-20 установлена в 1: предупреждающий звуковой сигнал включен	

Количество последовательных вспышек и время перерыва

В таблице ниже указано количество последовательных вспышек до появления предупреждения (уровня 1) и время перерыва (примерные значения), необходимое, чтобы вернуться в режим обычной съемки.

Функция	Количество последовательных вспышек до предупреждения уровня 1 (примерные значения)					Требуемый интервал (примерные значения)
	Угол освечивания					
	14 мм	20 мм	24 мм	28 мм	35 мм или больше	
Многократное срабатывание с полной мощностью (стр. 17)	60 или более	65 или более	70 или более	85 или более	100 или более	40 мин или более
Проверочная вспышка (стр. 47)	40 или более	40 или более	40 или более	50 или более	60 или более	
Режим стробоскопической вспышки (стр. 42)	Зависит от условий срабатывания					

⚠ ПРЕДОСТЕРЕЖЕНИЕ

При многократном срабатывании вспышки не прикасайтесь к ее головке, элементам питания и области вблизи отсека элементов питания.

При частом срабатывании вспышки или при срабатывании проверочной вспышки с короткими интервалами не прикасайтесь к головке вспышки, элементам питания и области вблизи отсека элементов питания. Головка вспышки, элементы питания и область вблизи отсека элементов питания могут нагреваться до высокой температуры и привести к ожогам.



- Не открывайте и не закрывайте крышку отсека элементов питания в режиме ограничения частоты срабатывания вспышки. Это очень опасно, поскольку ограничение частоты срабатывания вспышки отменяется.
- Даже если предупреждение уровня 1 не отображается, по мере нагрева головки вспышки интервал срабатывания будет увеличиваться.
- При отображении предупреждения уровня 2 дайте вспышке остыть в течение не менее 40 мин.
- Предупреждение уровня 2 может отображаться, даже если не использовать вспышку после отображения предупреждения уровня 1.
- Если съемка со вспышкой выполняется при высокой температуре, ограничения частоты срабатывания могут включаться до достижения количества срабатываний, указанного в таблице на предыдущей странице.
- Предупреждения о количествах срабатываний вспышки приведены на стр. 17 (многократные срабатывания), стр. 42 (стробоскопическая вспышка) и стр. 47 (проверочная вспышка).
- В редких случаях вспышка Speedlite может не срабатывать из-за воздействия таких внешних факторов, как повышение температуры окружающей среды.
- Количество последовательных вспышек до появления предупреждения, указанное на предыдущей странице, соответствует самостоятельному использованию вспышки 600EX II-RT и использованию компактного блока элементов питания CP-E4N (продается отдельно) совместно со вспышкой 600EX II-RT. При использовании внешнего источника питания, отличного от CP-E4N, количество последовательных вспышек до появления предупреждения (уровня 1) сокращается.
- При использовании адаптера для съемки в отраженном свете, цветного светофильтра и адаптера для съемки в отраженном свете совместно с цветным светофильтром количество последовательных вспышек до появления предупреждения несколько сокращается.
- Если функция C.Fn-20-0 установлена (стр. 116), предупреждающий звуковой сигнал не включается, даже когда включено ограничение частоты срабатывания.
- Если функция C.Fn-22-1 установлена (стр. 117), предупреждение с красной подсветкой ЖК-дисплея отображаться не будет даже в случае повышения температуры головки вспышки.
- При использовании компактного блока элементов питания CP-E4N (продается отдельно) также см. инструкцию по эксплуатации блока CP-E4N.

Поиск и устранение неполадок

В случае возникновения неполадок со вспышкой сначала ознакомьтесь с настоящим разделом. Если с помощью данного раздела проблему решить не удастся, свяжитесь с дилером или ближайшим сервис-центром Canon.

● Обычная съемка

Питание не включается.

- Убедитесь, что элементы питания установлены правильно (стр. 18).
- Убедитесь, что крышка отсека элементов питания закрыта (стр. 18).
- Замените элементы питания новыми.

Вспышка Speedlite не срабатывает.

- Вставьте установочную пяду вспышки Speedlite в горячий башмак камеры до упора, сдвиньте рычаг фиксации вправо и закрепите вспышку Speedlite на камере (стр. 20).
- Если индикация < **CHARGE** > отображается в течение примерно 30 с или более, замените элементы питания (стр. 18).
- Если электрические контакты вспышки Speedlite или камеры загрязнены, очистите контакты (стр. 10) сухой тканью и т. п.
- При многократном использовании непрерывного режима в течение короткого времени, которое приводит к повышению температуры головки вспышки и ограничению работы вспышки, интервал срабатывания увеличивается (стр. 124).

Питание произвольно выключается.

- Сработала функция автоотключения питания вспышки Speedlite (стр. 22). Нажмите кнопку спуска затвора наполовину или нажмите кнопку тестовой вспышки (стр. 21).

Слишком маленькая или слишком большая экспозиция.

- Если основной объект выглядит слишком темным или слишком ярким, установите компенсацию экспозиции при съемке со вспышкой (стр. 28).
- Если в кадре находится объект с высокой отражающей способностью, используйте фиксацию экспозиции вспышки (стр. 30).
- В режиме высокоскоростной синхронизации с уменьшением выдержки ведущее число уменьшается. Подойдите ближе к объекту съемки (стр. 31).

Нижняя часть изображения выглядит темной.

- Отойдите от объекта на расстояние не менее 0,5 м.
- При съемке на расстоянии до 1 м от объекта съемки наклоните головку вспышки на 7° вниз (стр. 34).
- Снимите бленду, если она установлена.

Периферийные участки изображения выглядят темными.

- Установите угол освечивания вспышки в **<A>** (автоматически) (стр. 38).
- Если для угла освечивания выбрана ручная установка, установите угол освечивания шире, чем угол обзора объектива (стр. 38).
- Убедитесь, что функция C.Fn-21-1 не установлена (стр. 117).

Изображение сильно смазано.

- Если при съемке темной сцены установлен режим автоэкспозиции с приоритетом диафрагмы **<Av>**, синхронизация вспышки при длительной выдержке будет установлена автоматически (выдержка увеличивается). Используйте штатив, установите режим программной автоэкспозиции **<P>** или полностью автоматический режим (стр. 25). Обратите внимание, что выдержку синхронизации также можно установить в **[Выдержка синхр. вспышки в Av]** (стр. 54).

Угол освечивания не устанавливается автоматически.

- Установите угол освечивания вспышки в **<A>** (автоматически) (стр. 38).
- Вставьте установочную пята вспышки Speedlite в горячий башмак камеры до упора, сдвиньте рычаг фиксации вправо и закрепите вспышку Speedlite на камере (стр. 20).

Угол освечивания недоступен для ручной установки.

- Снимите рассеиватель для вспышки (стр. 36).
- Задвиньте широкоугольную панель (стр. 39).

Функции недоступны для установки.

- Установите в камере режим **<P/Tv/Av/M/ручн.выд.(B)>** (режим Творческая зона).
- Установите переключатель питания вспышки Speedlite в **<ON>** вместо **<LOCK>** (стр. 21).

● Съемка со вспышкой с беспроводным радиуправлением

Ведомая вспышка не срабатывает или неожиданно срабатывает с полной мощностью.

- Установите <(☑) **MASTER**> на ведущем устройстве и установите <(☑) **SLAVE**> на ведомом устройстве (стр. 63).
- Установите одни и те же каналы передачи и идентификаторы беспроводной радиосвязи для ведущего устройства и ведомого устройства (стр. 63-65).
- Убедитесь, что ведомое устройство находится в пределах зоны действия передатчика ведущего устройства (стр. 58).
- Запустите сканирование канала передачи и установите канал с наилучшими условиями приема (стр. 65).
- Расположите ведомое устройство в поле зрения ведущего устройства.
- Направьте переднюю сторону основного корпуса ведомого устройства на ведущее устройство.
- Встроенная вспышка фотоаппарата не может использоваться в качестве ведущего устройства при съемке со вспышкой с беспроводным радиуправлением.

Слишком большая экспозиция.

- При использовании режима автовспышки с тремя группами, А, В и С, не направляйте вспышки группы С на основной объект съемки (стр. 76).
- При установке отличающихся режимов вспышки для групп не включайте одновременно группы вспышек с режимом <**ETTL**> или <**Ext.A**>, направленные на основной объект съемки (стр. 81).

Отображается <TV>.

- Установите выдержку на 1 шаг медленнее минимальной выдержки синхронизации вспышки (стр. 61).

Дистанционный спуск с ведомого устройства недоступен.

- Дистанционный спуск с ведомого устройства недоступен для камер, выпущенных до 2011 г. включительно, а также камер EOS 1300D и EOS 1200D.

Подсветка ЖК-дисплея включается и выключается.

- Подсветка ЖК-дисплея ведущего устройства включается или выключается в соответствии со статусом ведомых устройств (группы вспышек). См. «Подсветка ЖК-дисплея» на стр. 71.

● Связанная съемка**Не обеспечивается нормальная экспозиция /
неравномерная экспозиция.**

- При одновременном срабатывании нескольких вспышек в режиме связанных снимков может не обеспечиваться требуемая экспозиция или экспозиция может оказаться неравномерной. Рекомендуется устанавливать для срабатывания только одну вспышку Speedlite или использовать автоспуск, чтобы разнести моменты срабатывания вспышек по времени.

**Вспышку нельзя использовать в качестве
устройства ведомой камеры.**

- Для камер, выпущенных до 2011 г. включительно, камеры EOS 1300D или EOS 1200D, вспышку можно использовать только в качестве «устройства ведущей камеры». Вспышку нельзя использовать в качестве «устройства ведомой камеры».

● Съемка со вспышкой с оптическим беспроводным управлением

Ведомая вспышка не срабатывает или неожиданно срабатывает с полной мощностью.

- Для ведущего устройства установите < ⚡ **MASTER** >, а для ведомого — < ⚡ **SLAVE** > (стр. 92).
- Установите одни и те же каналы передачи для ведущего устройства и ведомого устройства (стр. 93).
- Убедитесь, что ведомое устройство находится в пределах зоны действия передатчика ведущего устройства (стр. 90).
- Направьте датчик ведомого устройства на ведущее устройство (стр. 90).
- По возможности расположите ведомое устройство в поле зрения ведущего устройства.
- Если ведущее устройство и ведомое устройство находятся слишком близко, передача может осуществляться неправильно.
- При использовании встроенной вспышки камеры в качестве ведущего устройства откройте встроенную вспышку и установите [**Функц.беспр.всп**] на экране [**Настройки встроенной вспышки**] камеры.

Срабатывает ведущее устройство.

- Даже если срабатывание ведущей вспышки выключено, ведущее устройство срабатывает с небольшой мощностью для обеспечения оптического управления ведомым устройством (стр. 94).

Слишком большая экспозиция.

- При использовании режима автовспышки с тремя группами А, В и С не направляйте вспышки группы С на основной объект съемки (стр. 104).

Технические характеристики

● Тип

Тип:	Автовспышка E-TTL II/E-TTL/TTL Вспышка Speedlite с установкой на башмак
Совместимые камеры:	Камеры EOS типа A (автовспышка E-TTL II/E-TTL) Камеры EOS типа B (автовспышка TTL)

● Головка вспышки (светоизлучающее устройство)

Ведущее число:	Прибл. 60 (при угле освечивания 200 мм, ISO 100, в метрах) * Без адаптера для съемки в отраженном свете и цветного светофильтра
Угол освещения вспышки:	Поддерживает угол обзора при съемке объективами с фокусным расстоянием 20–200 мм (при использовании широкоугольной панели: 14 мм) • Автоматическая установка (Угол освечивания вспышки устанавливается автоматически в соответствии с углом обзора и размером датчика изображения.) • Ручная установка
Поворотная/наклоняемая головка вспышки:	90° вверх, 7° вниз, 180° влево, 180° вправо В комплект поставки входит специальный адаптер для съемки в отраженном свете
Продолжительность вспышки (Обычная вспышка):	Мощность 1/1: прибл. 1/890 с Мощность 1/2: прибл. 1/1200 с Мощность 1/4: прибл. 1/2800 с Мощность 1/8: прибл. 1/5600 с Мощность 1/16: прибл. 1/9700 с Мощность 1/32: прибл. 1/15000 с Мощность 1/64: прибл. 1/23000 с Мощность 1/128: прибл. 1/34000 с
Передача информации о цветовой температуре:	Информация о цветовой температуре света вспышки передается на камеру при срабатывании вспышки
Цветной фильтр:	В комплект поставки входят 2 специальных цветных фильтра

● Управление экспозицией

Система управления экспозицией:	Автовспышка E-TTL II/E-TTL/TTL, ручная вспышка, стробоскопическая вспышка, автоматический внешний экспомер при съемке со вспышкой, ручной внешний экспомер при съемке со вспышкой
Эффективная дальность действия вспышки (с объективом EF50mm f/1.4 при ISO 100):	Обычная вспышка: прибл. 0,5–27,8 м Быстрая вспышка: прибл. 0,5–14,8 м (при ведущем числе 20,8, в метрах) Высокоскоростная синхронизация: прибл. 0,5–14,7 м (при 1/250 с)

Компенсация экспозиции вспышки:	±3 ступени с шагом 1/3 или 1/2 ступени
Брекетинг экспозиции вспышки (FEB):	±3 ступени с шагом 1/3 или 1/2 ступени (может использоваться с компенсацией экспозиции при съемке со вспышкой)
Фиксация экспозиции вспышки:	Возможна с использованием многофункциональной кнопки или кнопок фиксации экспозиции/фиксации автоэкспозиции камеры
Высокоскоростная синхронизация:	Поддерживается * В случае съемки со вспышкой с радиоуправлением синхронизация при короткой выдержке возможна только при использовании камер EOS DIGITAL, выпущенных начиная с 2012 г. (за исключением EOS 1300D и EOS 1200D).
Ручной режим:	1/1–1/128 полной мощности (с шагом 1/3)
Режим стробоскопической вспышки:	Поддерживается (1–500 Гц) * От 1 до 199 Гц при съемке со вспышкой с оптическим беспроводным управлением
Проверочная вспышка:	Включается кнопкой предварительного просмотра глубины резкости камеры или кнопкой тестовой вспышки Speedlite

● Зарядка вспышки

Интервал срабатывания (время зарядки):	Обычная вспышка: прибл. 0,1–5,5 с, Быстрая вспышка: прибл. 0,1–3,3 с * При использовании щелочных элементов питания типоразмера AA/LR6
Лампа готовности вспышки:	Загорается красным: доступна обычная вспышка Загорается зеленым: доступна быстрая вспышка

● Подсветка автофокусировки

Метод:	Инфракрасная подсветка автофокусировки
Совместимая система автофокусировки:	Формирование вторичного изображения TTL, определение разности фаз От 1 до 65 точки автофокусировки (при фокусном расстоянии объектива не менее 28 мм) Поддерживается при съемке с использованием видеоискателя и быстрый режим во время съемки с использованием ЖКД-видеоискателя или видеосъемки
Дальность действия:	по центру: прибл. 0,6–10 м на периферии: прибл. 0,6–5 м

● Функция ведущего/ведомого устройства беспроводного радиуправления

Частота:	2405–2475 МГц
Система модуляции:	Основная модуляция: OQPSK, Дополнительная модуляция: DS-SS
Настройки беспроводного управления:	Ведущее/ведомое устройство
Канал передачи:	Автоматическое назначение, каналы 1–15
Идентификатор беспроводной радиосвязи:	0000–9999
Управление ведомыми устройствами:	До 5 групп (А, В, С, D, E), до 15 устройств
Настройка ведомого устройства:	Группы А, В, С, D, E
Дальность действия управления:	Прибл. 30 м * При отсутствии препятствий между ведущим и ведомым устройствами и отсутствии радиопомех от других устройств * Дальность действия управления может быть меньше в зависимости от взаимного положения устройств, окружающей обстановки, погодных условий и т. п.
Соотношение мощностей:	1:8 - 1:1 - 8:1, с шагом 1/2
Индикация заряда:	Дисплей (ведущее устройство): Содержимое дисплея/цвет подсветки, включение индикатора готовности вспышки (ведущее устройство / ведомое устройство), звуковой сигнал (если установлена функция C.Fn-20-1 на ведущем устройстве / ведомом устройстве) и мигание подсветки автофокусировки (ведомое устройство) после полной зарядки
Связанная съемка:	Поддерживается

● Функция ведущего/ведомого устройства беспроводного оптического управления

Метод подключения:	Оптический импульс
Настройки беспроводного управления:	Ведущее/ведомое устройство
Канал передачи:	Каналы 1–4
Управление ведомыми устройствами:	До 3 групп (А, В, С)
Настройка ведомого устройства:	Группы А, В, С
Дальность действия управления:	В помещении: прибл. 0,7–15 м Вне помещения: примерно 0,7–10 м (в передней части)
Угол приема:	±40° по горизонтали и ±30° по вертикали в направлении ведущего устройства
Соотношение мощностей:	1:8 - 1:1 - 8:1, с шагом 1/2

Индикация заряда: Включение индикатора готовности вспышки (ведущее устройство / ведомое устройство), звуковой сигнал (если установлена функция C.Fn-20-1 на ведущем устройстве / ведомом устройстве) и мигание подсветки автофокусировки (ведомое устройство) после полной зарядки

● Пользовательские настройки

Пользовательские функции: 15 типов

Персональные функции: 6 типов

● Источник питания

Источник питания вспышки Speedlite: Четыре щелочных элемента питания типоразмера AA/LR6
* Допускается использование элементов питания Ni-MH типоразмера AA/HR6

Количество вспышек: Прибл. 100–700
* При использовании щелочных элементов питания типоразмера AA/LR6

Время съемки со вспышкой с радиуправлением: Прибл. 9 час непрерывно
* Срабатывание ведущей вспышки выключено; используются щелочные элементы питания типоразмера AA/LR6

Количество съемки со вспышкой с беспроводным оптическим управлением: Прибл. 1500 раз
* Срабатывание ведущей вспышки выключено; используются щелочные элементы питания типоразмера AA/LR6

Автоотключение: Выключение примерно через 90 с простоя
* Если используется в качестве ведущего устройства при съемке со вспышкой с радиуправлением или в режиме связанных снимков: прибл. 5 мин.
* При использовании в качестве ведомого устройства: прибл. 60 мин.

Внешний источник питания: Может использоваться компактный блок элементов питания CP-E4N

● Габариты и вес

Габариты (Ш x В x Г): Прибл. 78,7 x 143,2 x 122,7 мм
(без пыле- и водонепроницаемого адаптера)

Вес: Прибл. 435 г (только вспышка Speedlite, без элементов питания)

● Условия эксплуатации

Диапазон рабочих температур: 0°C – 45°C

Рабочая влажность: 85% или ниже

- Все указанные выше данные основаны на стандартах тестирования компании Canon.
- Технические характеристики и внешний вид могут быть изменены без предварительного уведомления.

Ведущее число (при ISO 100, пригл., метры)

● Обычная вспышка (полная мощность) / быстрая вспышка

Угол освечивания (мм)	14	20	24	28	35	50
Обычная вспышка (полная мощность)	15	26	27	28	34	39
Быстрая вспышка	Соответствует пригл. 1/2 – 1/6 полной мощности					

Угол освечивания (мм)	70	80	105	135	200
Обычная вспышка (полная мощность)	46	49	54	57	60
Быстрая вспышка	Соответствует пригл. 1/2 – 1/6 полной мощности				

● Ручной режим вспышки

Мощность вспышки	Угол освечивания (мм)					
	14	20	24	28	35	50
1/1	15	26	27	28	34	39
1/2	10,6	18,4	19,1	19,8	24,0	27,6
1/4	7,5	13,0	13,5	14,0	17,0	19,5
1/8	5,3	9,2	9,5	9,9	12,0	13,8
1/16	3,8	6,5	6,8	7,0	8,5	9,8
1/32	2,7	4,6	4,8	4,9	6,0	6,9
1/64	1,9	3,3	3,4	3,5	4,3	4,9
1/128	1,3	2,3	2,4	2,5	3,0	3,4

Мощность вспышки	Угол освечивания (мм)				
	70	80	105	135	200
1/1	46	49	54	57	60
1/2	32,5	34,6	38,2	40,3	42,4
1/4	23,0	24,5	27,0	28,5	30,0
1/8	16,3	17,3	19,1	20,2	21,2
1/16	11,5	12,3	13,5	14,3	15,0
1/32	8,1	8,7	9,5	10,1	10,6
1/64	5,8	6,1	6,8	7,1	7,5
1/128	4,1	4,3	4,8	5,0	5,3

Использование с камерой типа B

В этом разделе описаны доступные и недоступные функции при использовании вспышки Speedlite 600EX II-RT с камерами типа B (плёночные камеры EOS с поддержкой автовспышки A-TTL/TTL).

Если вспышка Speedlite установлена на камере типа B, на ЖК-дисплее вспышки отображается <TTL>.

● Функции, доступные с камерами типа B

- Автовспышка TTL
- Компенсация экспозиции при съёмке со вспышкой Speedlite
- Брекетинг экспозиции вспышки (FEB)
- Ручной режим вспышки
- Режим стробоскопической вспышки
- Синхронизация по второй шторке
- Ручной внешний экспомер при съёмке со вспышкой
- Съёмка со вспышкой с оптическим беспроводным управлением
 - Ручной режим вспышки
 - Режим стробоскопической вспышки

● Функции, недоступные с камерами типа B

- Автовспышка E-TTL II/E-TTL
- Фиксация экспозиции вспышки
- Высокоскоростная синхронизация вспышки
- Быстрая вспышка
- Проверочная вспышка
- Автоматический внешний экспомер при съёмке со вспышкой
- Съёмка со вспышкой с беспроводным радиоуправлением
- Связанная съёмка
- Съёмка со вспышкой с оптическим беспроводным управлением
 - Съёмка в режиме автовспышки
 - Соотношение мощностей

Функция беспроводного радиуправления

■ Страны и регионы, в которых разрешено использование функции беспроводного радиуправления

Использование функции беспроводного радиуправления ограничено в некоторых странах и регионах. Ее незаконное использование может быть наказуемо в соответствии с национальным или местным законодательством. Во избежание нарушения норм, касающихся функции беспроводного радиуправления, посетите веб-сайт Canon, чтобы узнать, где ее использование разрешено.

Обратите внимание, что компания Canon не несет ответственности за проблемы, возникшие вследствие использования функции беспроводного радиуправления в других странах и регионах.

■ Номер модели

600EX II-RT : DS401131 (с модулем беспроводного радиуправления модели: CN9-1216)

Complies with
IDA Standards
DB00671

Страна происхождения: см. упаковочную коробку.

Дата производства:

Дата производства этого изделия указана на упаковочной коробке.

Импортер для Республики Беларусь

Контактная информация указана на упаковочной коробке.

Храните в безопасном месте.

«Canon Inc.»

3-30-2 Шимомаруко, Охта-ку, Токио, 146-8501, Япония

ООО «Канон Ру»

Россия, 109028, Москва, Серебряническая набережная, 29, этаж 8



Графические обозначения на оборудовании

== Постоянный ток

УТИЛИЗИРУЙТЕ ЭЛЕМЕНТЫ ПИТАНИЯ В СООТВЕТСТВИИ С
ТРЕБОВАНИЯМИ МЕСТНОГО ЗАКОНОДАТЕЛЬСТВА.

Алфавитный указатель

18% серый отражатель 41

A

Av (автоэкспозиция с приоритетом диафрагмы) 25

C

C.Fn 110, 111, 113

E

Ext.A
(автоматический внешний экспомер при съемке со вспышкой) 45

Ext.M
(ручной внешний экспомер при съемке со вспышкой) 46

F

FEB (Брекетинг при съемке со вспышкой) 29

G

Gr (срабатывание группы) 79

I

INDIVIDUAL SLAVE 15, 107

L

LINK 11, 66, 69

LINKED SHOT 15, 84

LOCK 22

M

M (ручной режим вспышки)
..... 40, 77, 105

M (ручной режим) 25

MULTI (режим вспышки) 42

P

P (Программная автоэкспозиция)
..... 24

P.Fn 110, 112, 118

T

Tv (автоэкспозиция с приоритетом выдержки) 25

A

Автовспышка E-TTL II/E-TTL
..... 24, 25

Автовспышка TTL 114, 138

Автоматический внешний экспомер при съемке со вспышкой 45

Автоматическое зумирование по размеру датчика изображения 26

Автоотключение 22, 113, 115

B

Быстрая вспышка 18, 21, 119

B

Ведомое устройство 15, 57, 89

Индикация заряда
..... 69, 71, 81, 97, 117

Настройка ведомого устройства
..... 63, 92

Ведущее устройство 14, 57, 89

Настройка ведущего устройства
..... 63, 92

Ведущее число 137

Величина экспозиции вспышки
..... 12, 28, 41

Внешнее питание 116, 123

Выдержка 25

Выдержка синхр. вспышки 54, 61

Выдержка синхронизации
..... 25, 54, 61

Выдержка синхронизации вспышки в режиме Av 54

Высокоскоростная синхронизация вспышки 31, 62, 72, 100

G

Головка вспышки (светоизлучающее устройство)
..... 10, 33

Горячий башмак 20

Группы вспышек
..... 73, 75, 77, 79, 101, 103, 105

D

Дальность действия управления
..... 58, 60, 90

Дистанционный спуск 83

Е

Единицы измерения расстояния
..... 24, 40, 113

Ж

ЖК-дисплей 12
Контраст 118
Подсветка 22, 71, 117
Цвет подсветки 118

З

Замер экспозиции вспышки
..... 54, 114
Зарядка 21
Зумирование 38

И

Идентификатор беспроводной
радиосвязи 63, 64
Измерение экспозиции при съемке
со вспышкой для ее ручной
установки 41
Индикатор подтверждения
экспозиции 24
Интервал срабатывания 18, 124

К

Камера типа А 2
Камера типа В 138
Канал передачи 63, 93
Кнопка беспроводной работы
..... 11, 63, 85, 92, 107
Количество вспышек 18
Компенсация экспозиции
вспышки 28, 54, 72, 100
Короткий звуковой сигнал 69, 116

Л

Лампа готовности вспышки
..... 21, 69, 97, 119

М

Максимальное количество
последовательных вспышек 44
Меры предосторожности 8

Мощность вспышки

..... 40, 42, 77, 105

Н

Настройка беспроводного
управления 63, 92
Настройка функций 51
Настройка функций вспышки 51
Настройки синхронизации 54
Независимое ведомое устройство
..... 107

О

Обычная вспышка 18, 137
Ограничение частоты срабатывания
вспышки 124

П

Перегрев 124
Передатчик 84, 122
Передача информации о цветовой
температуре 26
Переключатель питания 21
Персональные функции (P.Fn)
..... 110, 112, 118
Подсветка автофокусировки
..... 26, 115, 117
Подставка 16
Позиционирование вспышки
..... 58, 90
Полностью автоматическая съемка
со вспышкой 24
Пользовательские функции (C.Fn)
..... 110, 111, 113
Предупреждение 61, 124
Принадлежности 16
Проверочная вспышка 47, 82

Р

Разъем РС 10
Распределение света 117
Расстояние до объекта съемки ... 40
Режим вспышки
..... 12, 13, 14, 24, 40, 54
Режим стробоскопической вспышки
..... 42, 72, 100
Ручной внешний экспомер при
съемке со вспышкой 46

Ручной режим вспышки
.....40, 77, 105

С

Сброс настроек
(восстановление настроек по
умолчанию).....50, 55
Сбросить все56, 112
Светоизлучающее устройство
(головка вспышки).....10, 33
Связанная съемка.....15, 84, 119
Символ ☆ (звезда).....4
Синхронизация по 1 шторке.....54
Синхронизация по второй шторке
.....32
Сканирование.....65
Соотношение мощностей
 Две группы (A:B).....73, 101
 Три группы (A:B C).....75, 103
Состав системы.....122
Срабатывание ведущей вспышки
.....66, 94
Съемка в отраженном свете.....33
 Рассеиватель для вспышки
 16, 36, 122
Съемка с беспроводной вспышкой
.....57, 89
Съемка с бликами.....35
Съемка со вспышкой с
беспроводным радиоуправлением
.....57
 Группы вспышек.....79
 Полностью автоматическая
 съемка, две группы (A:B)
 73
 Полностью автоматическая
 съемка, одно ведомое устройство
 68
 Полностью автоматическая
 съемка, три группы (A:B C)
 75
 Ручной режим вспышки.....77
Съемка со вспышкой с оптическим
беспроводным управлением.....89
 Полностью автоматическая
 съемка, две группы (A:B)
 101

Полностью автоматическая
съемка, одно ведомое устройство
.....96

Полностью автоматическая
съемка, три группы (A:B C)
.....103
 Ручной режим вспышки.....105

Съемки со вспышкой на коротких
расстояниях.....34

Т

Таймер на 12 или 2 с.....4
Творческая зона.....57
Творческая зона
.....4, 27, 51, 89, 109
Тестовая вспышка.....21, 70, 82, 98

У

Угол освечивания.....38, 117
Управление вспышкой.....52
Управление группой.....76, 104

Ф

Фиксация экспозиции вспышки
(FEL).....30
Функция блокировки.....22
Функция памяти.....67, 95
Футляр.....16

Ц

Цветной фильтр.....16, 48, 122

Ч

Частота вспышек.....42
Чувствительность ISO.....46

Ш

Широкоугольная панель.....39

Э

Экспомер при съемке со
вспышкой E-TTL II.....54
Элементы питания.....18
Элементы устройства и их
назначение.....10
Эффективная дальность действия
вспышки.....12, 24, 45

Canon

Информация, приведенная в настоящей инструкции по эксплуатации, является актуальной по состоянию на январь 2016 г. Информацию о совместимости с изделиями, выпущенными после этой даты, можно получить в любом сервис-центре Canon. Последняя версия инструкции по эксплуатации приведена на веб-сайте компании Canon.